



HS.450

TECHNISCHE DATEN

hülsta 
SOFA



HS.450

SPEZIFIKATIONEN

Systemprogramm für individuelle Sofakonfigurationen

- ! 8 verschiedene Armlehnen
- ! 2 Sitzkomforts (Classic und Lounge)
- ! 2 Sitzhöhen
- ! 3 Sitztiefen
- ! 11 Fußvarianten
- ! Wahlweise mit Funktion: Fußstütze und Kopfstütze
- ! Programmumfang: Sessel, Sofabank mit Polstersitz, Anreihessel, Anreihsofa, Anreihbank, Anreihbank mit Polstersitz, Abschlussessel mit Polstersitz, Eck-Anreihsofa, Eck-Anreihbank, Eck-Anreihbank mit Polstersitz, Eckpolsterteil, Polsterbank und Hocker

Sitzkomfort Classic

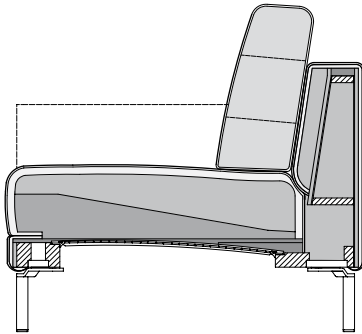

Sitzkomfort Lounge

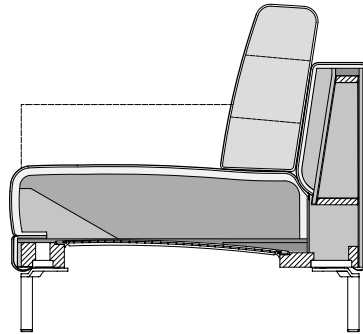

Technischer Aufbau

- ! Holzinnengestell
- ! Unterfederung: Wellenfeder
- ! Sitzkomfort Classic als Sandwich aufgebaut „Raumgewicht“ 40 und 37 kg/m³ mit Vlies untersteppt
- ! Sitzkomfort Lounge als Sandwich aufgebaut „Raumgewicht“ 30 und 50 kg/m³ mit Vlies untersteppt
- ! Rückenauflage aus Polyurethan-Kaltschaum Raumgewicht 40 kg/m³ mit Vlies untersteppt
- ! Kissenfüllung aus Schaumstoffstäbchen und Polyesterfasern

Standardfuß:

- ! Aluminiumgussfuß lackiert RAL 7022 Umbragrau
- ! Stahl Quadratrohrfuß lackiert RAL 7022 Umbragrau
- ! Stahl Quadratrohrfuß lackiert RAL 9017 Verkehrsschwarz seidenmatt

Standard-Seitenteil:

- ! Seitenteil schmal, niedrig
- ! Seitenteil breit, niedrig
- ! Seitenteil XS

Die Angaben zum „Raumgewicht“ können in einem Toleranzbereich von +/- 10 % schwanken.

hülsta 
SOFA



HS.450

SPEZIFIKATIONEN

Bestellhinweise

Bitte bei Bestellung angeben:

- ! Sitzhöhe wahlweise 42 cm oder 45 cm
- ! Sitztiefe wahlweise 56, 60 oder 64 cm
- ! Seitenteile wahlweise: Seitenteil schmal niedrig oder schmal hoch, Seitenteil breit niedrig oder breit hoch, Seitenteil Form (Schnecke), Seitenteil verstellbar, Seitenteil XS oder Seitenteil XL
- ! Unterschiedliche Sitztiefen können über Eck gekoppelt werden. Bitte hier die Sitztiefe pro Modell angeben. Unterschiedliche Sitztiefen nicht in Reihe koppeln, es entsteht sonst ein Versatz bei den Rückenpolstern
- ! Die Beinauflage kann aus technischen Gründen erst ab einer Sitzbreite von 140 cm und nur einmal an Modellen mit Seitenteilen eingebaut werden
- ! Die Beinauflage kann aufgrund des Drehpunktes nur einmal pro Modell und immer nur an der Seitenteilseite angebracht werden. Bei SOB-Modellen muss entschieden werden, ob die Beinauflage links oder rechts montiert werden soll
- ! Die Sitztiefen beim EPT werden automatisch generiert.

Mehrpreise:

- ! Seitenteil hoch, schmal oder breit, Seitenteil Form, Seitenteil XL, Seitenteil verstellbar gegen Mehrpreis
- ! Sitzkomfort Lounge gegen Mehrpreis
- ! Die Rückenkissen können gegen Mehrpreis in einem anderen Bezugsmaterial gewählt werden (Bezugskombination)
- ! Beinauflage gegen Mehrpreis

Anstatt der Standardfüße können gegen Mehrpreis folgende Füße gewählt werden:

- ! Aluminiumgussfuß poliert
- ! Stahl Quadratrohrfuß Glanzchrom
- ! Stahl Rundrohr Winkelfuß Glanzchrom
- ! Holzfuß Eiche natur H98
- ! Holzfuß Eiche dunkel H70
- ! Holzfuß Nussbaum amerikanisch H81
- ! Spange Stahl Glanzchrom (nur bei Sofa, Sessel und Hocker)
- ! Spange Stahl lackiert, RAL 7022 Umbragrau (nur bei Sofa, Sessel und Hocker)

hülsta 
SOFA



HS.450

SEITENTEILE

Seitenteil B, breit
hohe Ausführung
(Mehrpreis)

Frontansicht

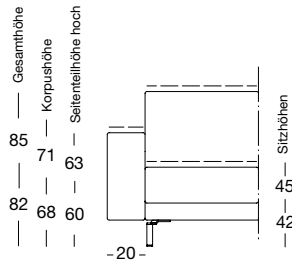

Seitenansicht

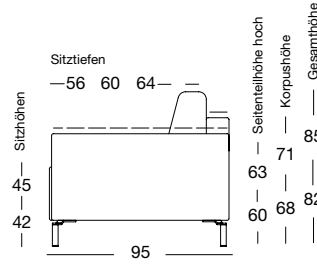

Draufsicht

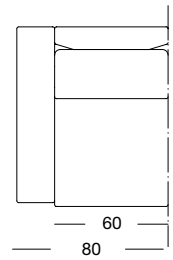

Seitenteil B, breit
niedrige Ausführung
(Standard)

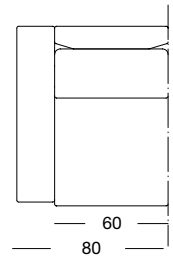
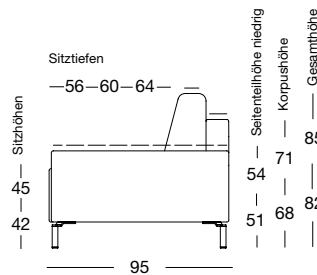
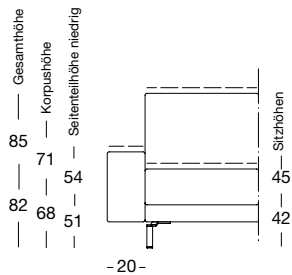

Seitenteil S, schmal
hohe Ausführung
(Mehrpreis)

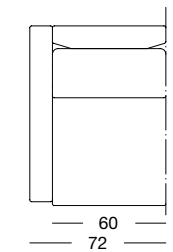
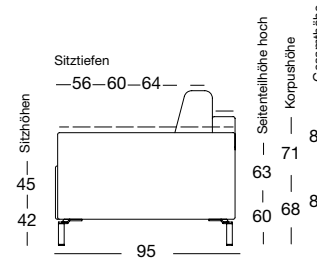
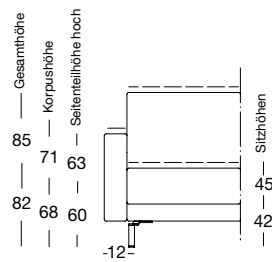

Seitenteil S, schmal
niedrige Ausführung
(Standard)

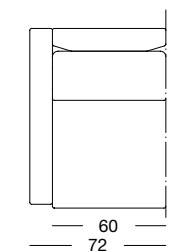
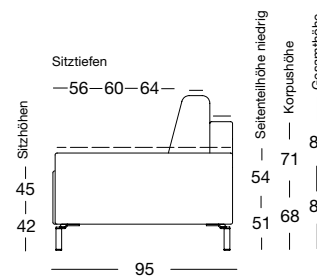
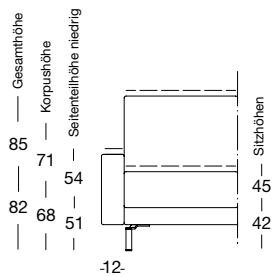



HS.450

SEITENTEILE

Seitenteil F, Form
Schnecke
(Mehrpreis)

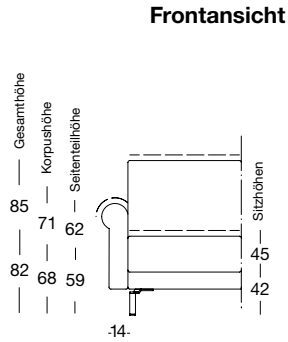

Seitenansicht

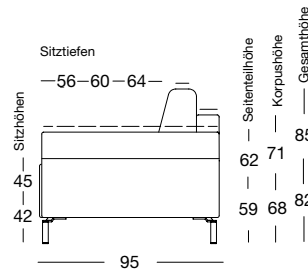

Draufsicht

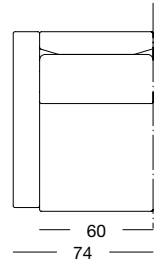

Seitenteil XS
sehr schmal
(Standard)

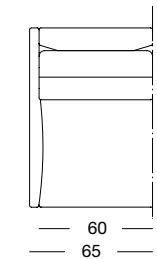
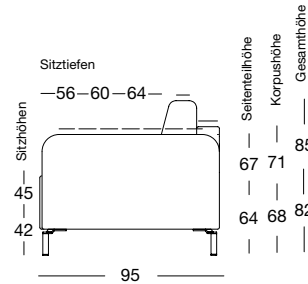
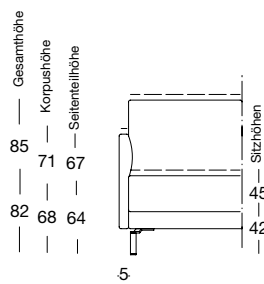

Seitenteil XL
sehr breit
(Mehrpreis)

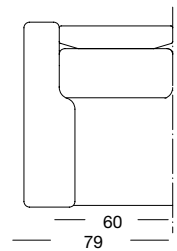
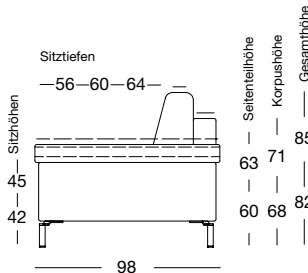
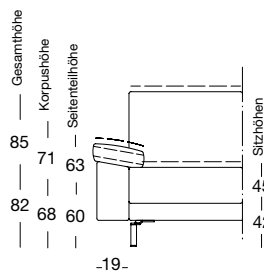

Seitenteil V
verstellbar
(Mehrpreis)

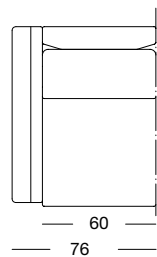
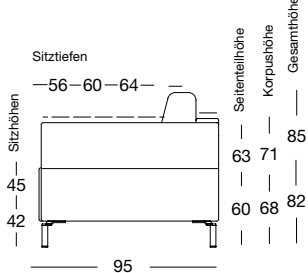
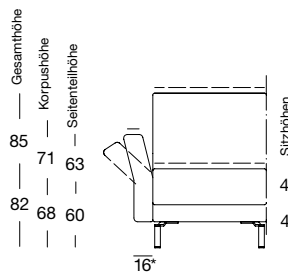

hülsta 
SOFA



HS.450

Programmübersicht

Sessel in zwei Sitzbreiten: 60 und 80 cm

Draufsicht

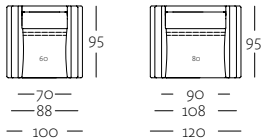

SE 450/SB 60 **SE 450/SB 80**

Sofabank in den Sitzbreiten: 100, 120, 140, 160, 180 und 200 cm

Draufsicht

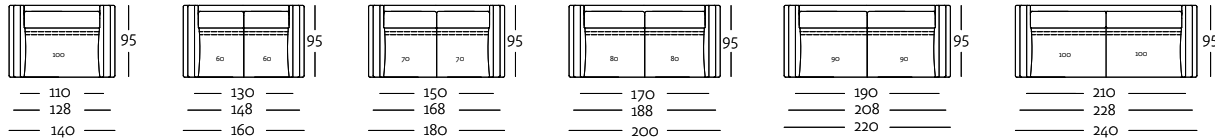

SOB 450/SB 100 **SOB 450/SB 120** **SOB 450/SB 140** **SOB 450/SB 160** **SOB 450/SB 180** **SOB 450/SB 200**

Sofabank mit Polstersitz und Armteil in der Sitzbreite: 190 cm

Draufsicht

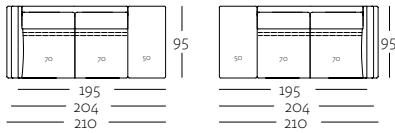

SOB-PSZ-AT 450/SB 190 **ISOB-PSZ-AT 450/SB 190 re**

Anreihsofa in den Sitzbreiten: 100, 120, 140, 160, 180 und 200 cm

Draufsicht

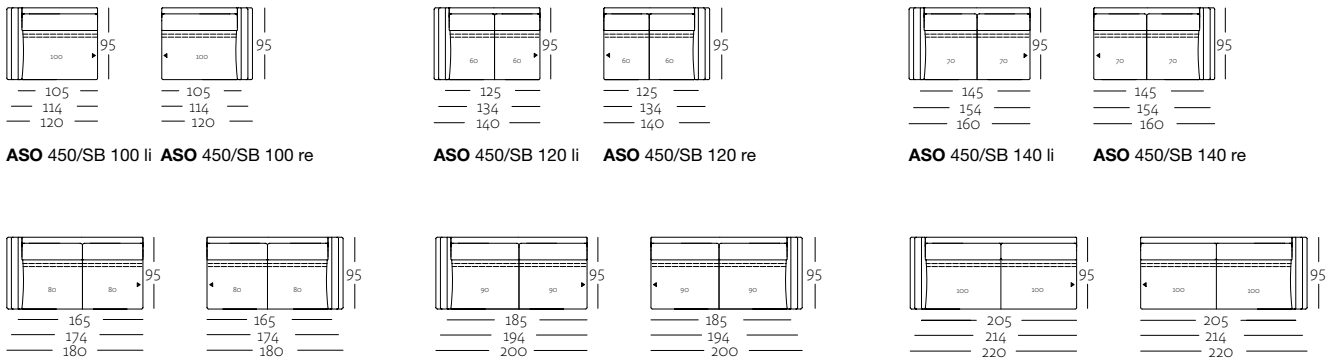

ASO 450/SB 100 li **ASO 450/SB 100 re** **ASO 450/SB 120 li** **ASO 450/SB 120 re** **ASO 450/SB 140 li** **ASO 450/SB 140 re**
ASO 450/SB 160 li **ASO 450/SB 160 re** **ASO 450/SB 180 li** **ASO 450/SB 180 re** **ASO 450/SB 200 li** **ASO 450/SB 200 re**

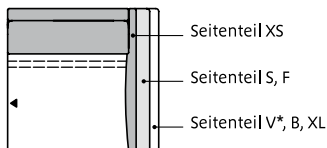

*Bei Seitenteil V beträgt die Durchschnittsbreite 20 cm

hülsta 
SOFA



HS.450

Programmübersicht

Abschlusssessel in der Sitzbreite: 80 cm

Draufsicht

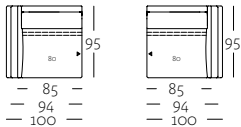

ASS 450/SB 80 li **ASS 450/SB 80 re**

Abschlusssessel mit Polstersitz in drei Sitzbreiten: 80, 90 und 100 cm

Draufsicht

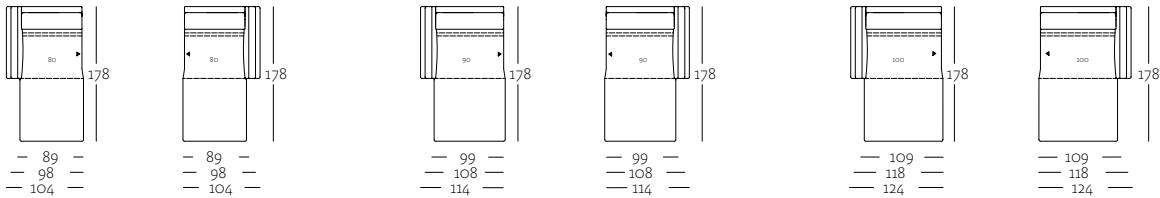

ASS-PSZ 450/SB 80 li **ASS-PSZ 450/SB 80 re**

ASS-PSZ 450/SB 90 li **ASS-PSZ 450/SB 90 re**

ASS-PSZ 450/SB 100 li **ASS-PSZ 450/SB 100 re**

Anreihessel in der Größe: 80 cm

Draufsicht



ASE 450/SB 80

Anreihbank in den Größen: 100, 120, 140, 160 und 180 cm

Draufsicht

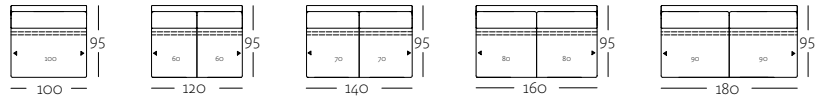

ARB 450/SB 100

ARB 450/SB 120

ARB 450/SB 140

ARB 450/SB 160

ARB 450/SB 180

Anreihbank mit Polstersitz in der Größe: 190 cm

Draufsicht

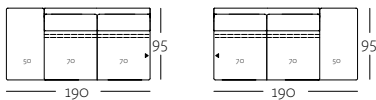

ARB-PSZ 450/SB 190 li

ARB-PSZ 450/SB 190 re

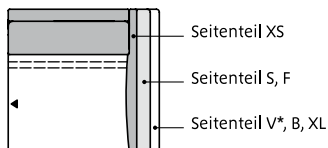

*Bei Seitenteil V beträgt die Durchschnittsbreite 20 cm

hülsta 
SOFA

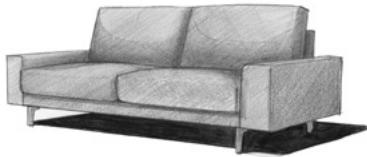

HS.450

Programmübersicht

Eck-Anreihsofa in zwei Sitzbreiten: 180 und 220 cm

Draufsicht

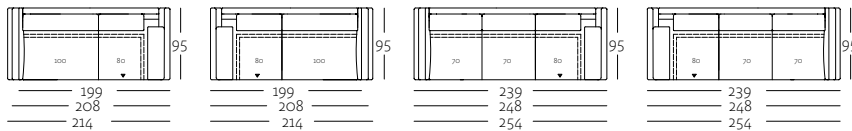

E-ASO 450/SB 180 li **E-ASO 450/SB 180 re** **E-ASO 450/SB 220 li** **E-ASO 450/SB 220 re**

Eck-Polsterteil in der Größe: 80 cm

Draufsicht

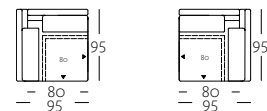

EPT 450/SB 80 re **EPT 450/SB 80 li**

Eck-Anreihbank mit Polstersitz in zwei Sitzbreiten: 200 und 220 cm

Draufsicht

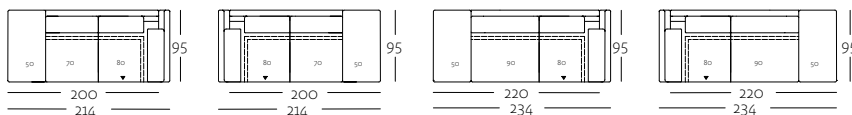

E-ARB-PSZ 450/SB 200 li **E-ARB-PSZ 450/SB 200 re** **E-ARB-PSZ 450/SB 220 li** **E-ARB-PSZ 450/SB 220 re**

Beinauflage

Draufsicht



Beinauflage 450/li **Beinauflage 450/re**

Polsterbank

Draufsicht



PB 450 93

Hocker

Draufsicht



HCK 450 63

Kopfstütze

Seitenansicht

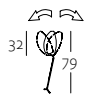

KS 450

Frontansicht

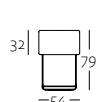

Draufsicht



Rückenkissen niedrig

Seitenansicht



N-RUK 450

Frontansicht



Draufsicht



Rückenkissen-Matte in der Größe: 91 x 63 cm

Seitenansicht



RUk-MA 430/91 x 63

Frontansicht

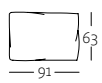

Draufsicht

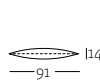

Rückenkissen-Matte verstellbar in der Größe: 72 x 76 cm

Seitenansicht

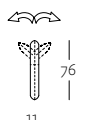

RUk-MA-V 430/72 x 76

Frontansicht

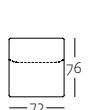

Draufsicht



Kissen in der Größe: 60 x 60 cm

Seitenansicht



KI 430/60 x 60

Frontansicht

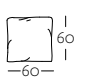

Draufsicht

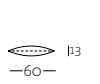

Polsterkissen in zwei Größen: 54 x 27 und 40 x 40 cm

Seitenansicht



POK-L 430/54 x 27

Frontansicht

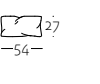

Draufsicht



Seitenansicht



POK 430/40 x 40

Frontansicht



Draufsicht

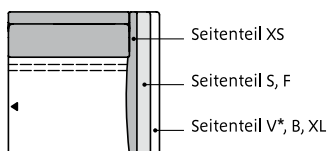

*Bei Seitenteil V beträgt die Durchschnittsbreite 20 cm

hülsta 
SOFA

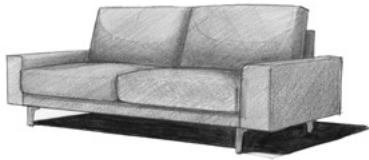

HS.450

FUSSVARIANTEN

Standardfüße



Gussfuß
Aluminium lackiert,
RAL 7022 Umbragrau



Quadratrohr-Fuß
Stahl lackiert,
RAL 7022 Umbragrau



Quadratrohr-Fuß
Stahl lackiert,
RAL 9017 verkehrsschwarz
seidenmatt

Anstatt der Standardfüße können gegen Mehrpreis folgende Füße gewählt werden:



Gussfuß
Aluminium poliert



Quadratrohr-Fuß
Stahl, Glanzchrom



Rundrohr-Winkelfuß
Stahl, Glanzchrom



Holzfuß
Eiche natur, H98



Holzfuß
Eiche dunkel, H70



Holzfuß
Nussbaum amerikanisch,
H81



Spangen-Fuß
Stahl, Glanzchrom
(nur bei Sofa, Sessel
und Hocker)



Spangen-Fuß
Stahl lackiert,
RAL 7022 Umbragrau
(nur bei Sofa, Sessel
und Hocker)

11/2021



hülsta-werke Hüls GmbH & Co. KG

Karl-Hüls-Str. 1

D-48703 Stadtlohn

Tel. +49 (0) 2563 86-0

Fax +49 (0) 2563 86-1417

www.huelsta-sofa.com

Entwurf und Konzeption gesetzlich geschützt, Irrtum vorbehalten,
Konstruktions-, Farb- und Materialänderungen im Rahmen des
technischen Fortschritts vorbehalten.