

Anmeldung zum Newsletter:  
Register for our newsletter at:  
[www.huelsta.com/newsletter](http://www.huelsta.com/newsletter)



„Kommen Sie und besuchen  
Sie unsere neu gestalteten  
Ausstellungsräume.“

“Come and see our newly  
designed showrooms.”

Ausstellung/Showroom:  
hülsta-werke Hüls GmbH & Co. KG  
Karl-Hüls-Str. 1  
D-48703 Stadtlohn

Öffnungszeiten/Opening hours:  
Mo – Sa 10 – 17 Uhr/Mo – Sa 10 a.m. – 5 p.m.  
Beratungszeiten/Consulting service:  
Mi – Sa 10 – 17 Uhr/Wed – Sa 10 a.m. – 5 p.m.  
nach Terminvereinbarung/Appointment needed:  
Tel.: +49 (0) 2563 86-1598

Herausgeber/Publishers:  
hülsta-werke, Postfach 1212, D-48693 Stadtlohn,  
©2018 by Verlag Chr. Schmidt, Stadtlohn

Tel.: +49 (0) 2563 86-0  
Fax: +49 (0) 2563 86-1417

Stand/Edition 12/2018  
Imprimé en Allemagne, printed in Germany

Entwurf und Konzeption gesetzlich geschützt, Irrtum  
vorbehalten, Konstruktions-, Farb- und Material-  
änderungen im Rahmen des techn. Fortschritts  
vorbehalten.

*Design and concept legally protected, subject to  
error, subject to alterations in colour and materials  
by way of technological progress.*

[www.huelsta.com](http://www.huelsta.com)



**hülsta**   
Die Möbelmarke.

**hülsta** 

Die Möbelmarke.

# Boxspring

SCHLAFEN | SLEEPING



Im Bett frühstücken, die letzten Krimiseiten verschlingen und zum Duft frischer Wäsche einschlafen ... Ein Bett ist der vielleicht schönste Ort für entspannende Stunden und erholsamen Schlaf. Ausgiebig träumen, räkeln und noch mal umdrehen oder in der Frühe erfrischt aus den Federn springen – wovon träumen Sie? Unsere Boxspring-Betten bieten fürstlichen Liegekomfort für alle, unser Boxspring-System unendliche Möglichkeiten für jeden. Die opulente und doch fein dosierte Extra-Federung der Boxspring-Box wiegt Sie mit kaum merklichen Mikroschwingungen in den Schlaf. Nicht nur im Traum ist alles möglich: Sie stellen „das Richtige“ aus unzähligen Formen, Formaten und Farben selbst zusammen. Das herrliche Liegegefühl unserer Betten erwartet Sie bei Ihrem freundlichen hülsta Händler – das sollten Sie erlebt haben.

*Breakfast in bed, reading the last pages of a fantastic thriller or falling asleep with the scent of fresh linen ... A bed is probably the most beautiful place for relaxation and certainly for restful sleep. Do you like to wake up from sweet dreams to happily turn over again or do you jump out of bed refreshed to greet the new day – what do you prefer? Our Boxspring beds offer outstanding lying comfort for everyone, our matrix system provides endless possibilities. The barely perceptible micro-swinging properties created by the sumptuous yet perfectly balanced extra springing of the Boxspring box gently rock you to sleep. It is not just a dream that everything is possible: A huge choice of shapes, sizes and colours allows you to design the right solution for you. Visit your hülsta dealer to experience this wonderful lying feeling.*







# Inhalt | Contents

- Boxspring – Was ist das? | *Boxspring – What is it?* \_\_\_\_\_ 04-05
- Stoff für Träume | *The stuff that dreams are made of* \_\_\_\_\_ 06-07
- Kopfteile | *Headboards* \_\_\_\_\_ 08-31
- Box System | *Box system* \_\_\_\_\_ 32-33
- Bettfüße | *Bed legs* \_\_\_\_\_ 34-35
- Matratzen/Topper | *Mattresses/Toppers* \_\_\_\_\_ 36-39
- MULTI-VARIS Beimöbel | *MULTI-VARIS ancillary units* \_\_\_\_\_ 40-43
- Typenübersicht | *Overview of articles* \_\_\_\_\_ 44-47

# Boxspring

## Was ist das | *What is it?*

Boxspring-Betten bestehen aus einer Massivholz-Box mit fest verpolsterten Federn und einer aufgelegten Federkernmatratze. Die doppelte Federung bewirkt angenehme Mikroschwingungen, sorgt für höchsten Schlafkomfort und schmiegt sich ideal ihrer Körperform an. Die stabile Basis leitet den Körperdruck sanft ab.

*Boxspring beds consist of a solid wood box with fixed springs and a spring core mattress on top. The double springing creates comfortable micro-swinging properties, ensures highest sleeping comfort and perfectly adapts to your body shape. The sturdy base gently absorbs the body pressure.*



## Kopfteile | *Headboards*

Das Kopfteil des Betts ist Designobjekt und Funktionselement zugleich: Weich gepolsterte Kopfteile in vielfältigen Formen, Formaten, Farben und Stoffen schenken dem Boxspring-Bett seine Ausstrahlung – und Ihnen einen weichen Platz zum Anlehnen. Ob schlicht, opulent oder extravagant, so ein Kunstwerk steht auch gut frei im Raum.

*The headboard is both designer object and functional unit: Softly upholstered headboards in versatile shapes, sizes, colours and fabrics give the Boxspring bed its individual look – and provide you with somewhere soft to lean onto. Whether plain, opulent or extravagant, such a masterpiece also works perfectly in the middle of a room.*



## Topper | *Topper*

Als zusätzliche weiche Schicht auf die Matratze gelegt, schafft ein Topper ein noch komfortableres Liegegefühl. Wählen Sie zwischen den wunderbar soften hülsta-Varianten aus Kaltschaum oder Viskoschaum.

*As an additional soft layer on top of the mattress, the topper provides an even more comfortable lying feeling. Choose from the wonderfully soft hülsta versions made from cold foam or visco foam.*

## Matratze | *Mattress*

Bei einem Boxspring-Bett liegt eine Federkernmatratze auf der Box und sorgt für das typische Schwingverhalten. Wählen Sie zwischen unseren speziellen Boxspring-Matratzen hülsta deluxe MTK und hülsta deluxe MTL und allen anderen Matratzen von hülsta.

*A Boxspring bed features a spring core mattress on top of the box, thus providing the typical swinging properties. Choose from our special Boxspring mattresses hülsta deluxe MTK and hülsta deluxe MTL and all other hülsta mattresses.*

## Box | *Box*

Die Box ist ein Grundrahmen, der fest verpolsterte hochwertige hülsta-Federn enthält. Sie bildet die Basis jedes Boxspring-Bettes und entspricht in Länge und Breite der Matratze, die darüber liegt.

*The box is a basic frame that contains fixed upholstered high-quality hülsta springs. It forms the basis of every Boxspring bed and is the same length and width as the mattress on top.*



# Stoff für Träume *The stuff that dreams are made of*

**S**oft oder robust im Griff, dezent oder extravagant in der Farbe – wie soll sich Ihr Traumbett anfühlen, wie soll es aussehen? In einer hochwertigen Kollektion aus 200 Bezugsvarianten aus Stoff und Kunstleder stehen unzählige Kombinationen aus Farben und Materialien zur Auswahl.

*Soft or rugged to the touch, a subtle or extravagant colour – what should your dream bed feel and look like? A sophisticated collection with 200 cover versions made from fabric or artificial leather allows endless combinations of colours and materials.*



Boxspring

Kopfteile | *Headboards*

- BS100



Schlicht  
*Plain*
- BS 110



Rautensteppung  
*Diamond quilting*
- BS 120



Knopfsteppung  
*Buttoned quilting*
- BS 130



Rechtecksteppung, groß  
*Rectangular quilting, large*
- BS 140



Rechtecksteppung, klein  
*Rectangular quilting, small*
- BS 100 – BS 140



Rahmen für Kopfteile  
*Frame for headboards*
- BC 200



Mit Rundkante  
*With rounded edge*
- BC 230



Quadratsteppung und Knöpfe  
*Square quilting and buttons*
- BC 250



Funktions-Kopfteil  
*Functional headboard*
- BC 260



Mit Knöpfen  
*With buttons*
- BC 270



Quadratsteppung  
*Square quilting*
- BC 300



Rautensteppung  
*Diamond quilting*
- BC 310



Rechteck-Design-Steppung  
*Rectangular design quilting*
- BF 410



Kissen-Kopfteil  
*Cushion headboard*
- BF 430



Nach hinten geneigtes Kopfteil  
*Headboard tilted towards the back*

Reine Kopfsache | *It's all in the head*

**G**eradlinig und pur, klassisch gesteppt oder ausladend opulent? Nicht nur beim Liegekomfort, auch beim Design gehen Sie dank der fast endlosen Kombinationsmöglichkeiten keine Kompromisse ein: Sie kombinieren das weich gepolsterte Kopfteil Ihrer Wahl frei mit Box, Matratze, Topper und Bezugsstoff nach Wunsch.

*Straight-lined and simplistic, classically quilted or expansively opulent? The almost limitless combination possibilities do not cut any corners in terms of lying comfort and design: They allow you to combine the softly upholstered headboard of your choice with a box, mattress, topper and cover fabric to suit your individual taste.*

Zubehör | *Accessories*

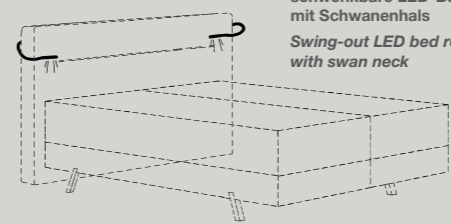

schwenkbare LED-Bettleseleuchte mit Schwanenhals  
*Swing-out LED bed reading light with swan neck*

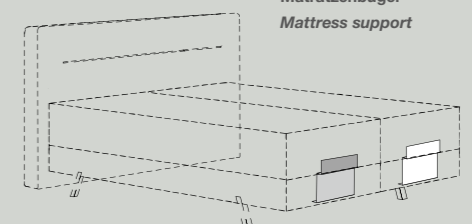

Matratzenbügel  
*Mattress support*

## BS 100

Der geradlinige Klassiker ist Boxspring pur: Die weiche 8 cm Polsterung passt zu jeder gewünschten Bettkonfiguration.

*This straight-lined classic is pure Boxspring: The soft 8 cm upholstery is suitable for any bed configuration.*



### BOXSPRING 2251852

**Bezugsstoff:** M187  
**Beistelltisch:** MULTI-VARIS

**Cover fabric:** M187  
**Side table:** MULTI-VARIS

Designfüße, Matratzen in Möbelstoffbezug und Topper gegen Mehrpreis erhältlich.

*Designer legs, mattresses in furniture fabric and toppers available at extra charge.*

## BS 110



Nobles Flair und viel Komfort strahlt die fürstliche Rautensteppung aus.

*The diamond quilting adds an elegant flair and provides plenty of comfort.*



## BS 130



Mit großer Rechtecksteppung wirkt das Kopfteil großzügig und aufgeräumt.

*The large rectangular quilting gives the headboard a generous look.*



## BS 120



Die robuste Knopfsteppung zeigt ganz plastisch, wie großzügig die Lehne gepolstert ist.

*The sturdy button stitching shows off the sumptuous upholstery.*



## BS 140



Die kleine Rechtecksteppung bringt Harmonie durch Geometrie – und softe Polsterung.

*The geometric pattern of the small rectangular quilting and the soft upholstery – creates a balanced impact.*





## Rahmen / Frame BS 100 – BS 140

Wer möchte, kann die Kopfteile der Serie BS 100 – BS 140 mit Holzakzenten ergänzen – zum Beispiel passend zu Schrank und Kommode.

*If required, the headboards of series BS 100 – BS 140 can be complemented with wooden accents – matching the wardrobe and chest, for instance.*



## Ein gelungener Rahmen *A successful combination*

Kopfteilrahmen und Designfuß in Natureiche oder Kernnussbaum runden die Bettarchitektur ab – zu einer klassischen Optik. Die Perfektion aufeinander abgestimmter Akzente liegt im Detail – wie ein genau zu den Schuhen passender Gürtel.

*Natural oak or core walnut frame and designer legs beautifully finish off the bed architecture to create a classic look. The perfection of the coordinated accents lies in the detail – like a belt perfectly matching the shoes.*

# BC 200

Das Kopfteil BC 200 strahlt als Solitär. Die harmonisch gerundete Formgebung verleiht ihm Tiefe und rückt ihn von der Wand weiter in den Blickpunkt.

*The headboard BC 200 makes a striking impact on its own. The beautifully rounded shape gives it depth and turns it into a focal point.*



**BOXSPRING**  
2251852  
**Bezugsstoff:** S315  
**Kastenmöbel:** GENTIS  
**Cover fabric:** S315  
**Modular units:** GENTIS  
Kopfteil BC 200 und Fußset gegen Mehrpreis erhältlich.  
Headboard BC 200 and set of legs available at extra charge.

## BC 230

Die klassische Quadratsteppung zeigt auf den ersten Blick, wie weich das Kopfteil gepolstert ist. Viele Bezugstoffe und verschiedene Höhen und Breiten stehen zur Wahl.

*The classic square quilting instantly shows off the sumptuous upholstery. There is a choice of many cover fabrics and different heights and widths.*



### BOXSPRING 2251852

**Bezugstoff:** S364  
**Kastenmöbel:** MULTI-VARIS

**Cover fabric:** S364  
**Modular units:** MULTI-VARIS

Kopfteil BC 230, umlaufender Klettbezug, Matratze in Möbelstoffbezug, Topper und Fußset gegen Mehrpreis erhältlich.  
*Headboard BC 230, all-round Velcro cover, mattress in furniture fabric, toppers and set of legs available at extra charge.*



## BC 250

So kann man ein ganzes Buch bequem am Stück lesen: Die beweglichen Elemente des Kopfteils lassen sich separat neigen und stützen ohne spürbaren Übergang zur Matratze.

*Comfortable enough to read a whole book in one go: The adjustable headboard sections can be individually tilted and provide perfect support without a noticeable transition to the mattress.*



## BOXSPRING 2251852

**Bezugsstoff:** S438

**Cover fabric:** S438

Kopfteil BC 250 gegen Mehrpreis erhältlich.  
Headboard BC 250 available at extra charge.



## BC 260

Wer wertvolle Handarbeit schätzt, wird dieses Design lieben. Der aufwendig genähte Keder passt perfekt zur üppigen Polsterung des einladenden Boxspring-Bettes.

*If you appreciate meticulous craftsmanship, you will love this design. The elaborately sewn piping perfectly matches the sumptuous upholstery of the inviting Boxspring bed.*



### BOXSPRING

2251852

**Bezugsstoff:** M073

**Cover fabric:** M073

Kopfteil BC 260 gegen Mehrpreis erhältlich.  
Headboard BC 260 available at extra charge.

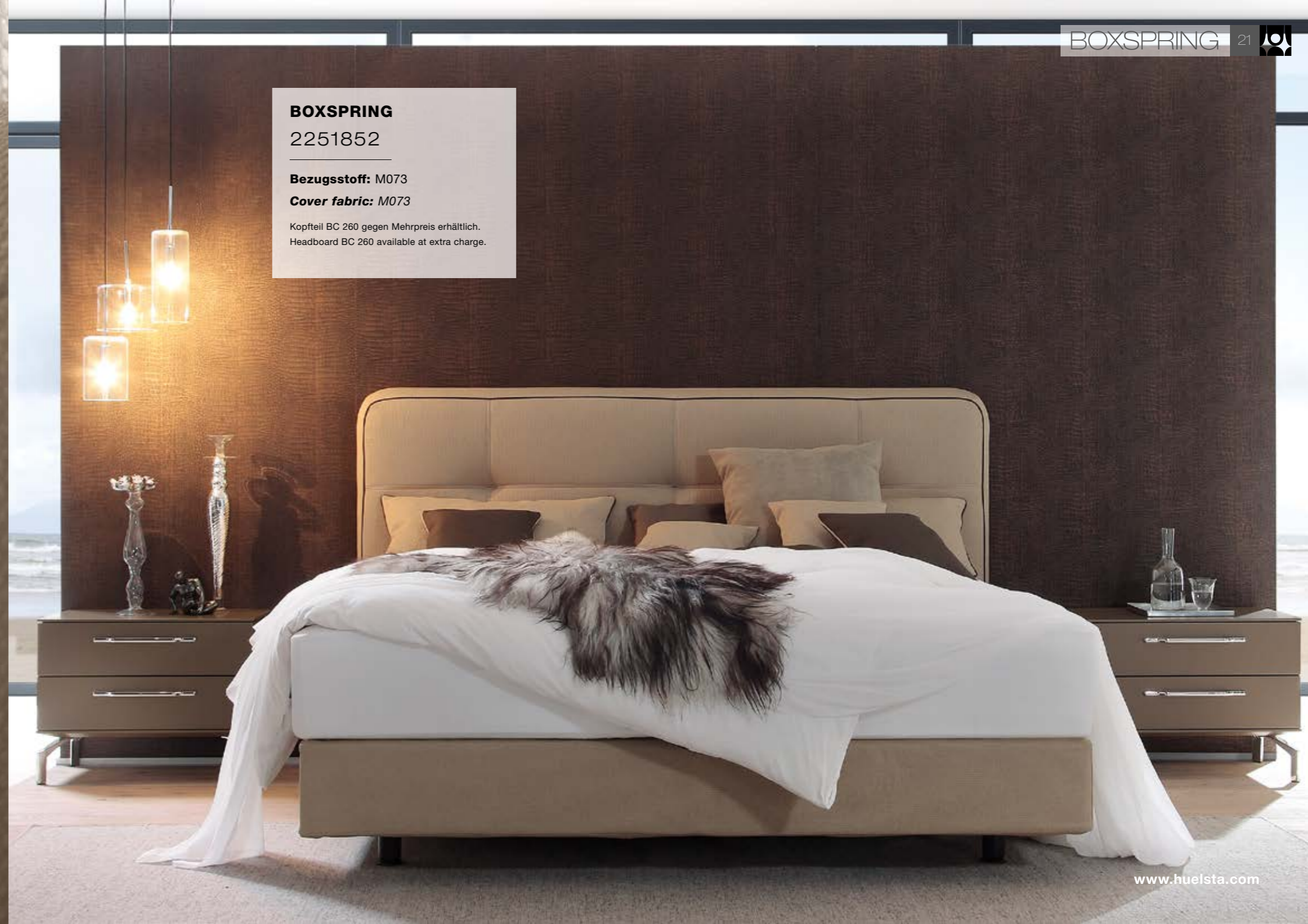

## BC 270

Ausladend in der Form, einladend im Komfort. Die Ausstrahlung des großzügigen, leicht geneigten Kopfteildesigns wirkt auch frei im Raum anziehend.

*Expansive shape, inviting comfort. The look of this generous, slightly tilted headboard design, makes a striking style statement even in the middle of the room.*



## BOXSPRING 2251852

**Bezugsstoff:** M209

**Cover fabric:** M209

Kopfteil BC 270, Matratzen in Möbelstoffbezug, Designfüße und Topper gegen Mehrpreis erhältlich.  
Headboard BC 270, mattresses in furniture fabric, designer legs and toppers available at extra charge.



## BC 300

Weiche Linien, üppige Polsterung:  
Die gerundeten Konturen werden  
durch eine meisterlich gefertigte  
Kederführung hervorgehoben.

*Soft lines, sumptuous upholstery:  
The rounded outline is highlighted  
by beautifully crafted piping.*



**BOXSPRING**  
**2251852**

**Bezugsstoff:** S315

**Cover fabric:** S315

Kopfteil BC 300-2, umlaufender Klettbezug,  
Matratzen in Möbelstoffbezug und Topper gegen  
Mehrpreis erhältlich.

*Headboard BC 300-2, all-round Velcro cover,  
mattresses in furniture fabric and toppers available  
at extra charge.*

## BC 310

Das luxuriöse Kopfteil zeigt Größe, die zur Boxspring-Architektur passt. Variabel einsetzbare Ablagefächer und Leseleuchten setzen Akzente und bieten noch mehr Komfort.

*The luxurious headboard is as sophisticated as the Boxspring architecture. Variable storage compartments and reading lamps add accents and offer even more comfort.*



## BOXSPRING 2251852

**Bezugsstoff:** S523  
**Keder:** S528

**Cover fabric:** S523  
**Piping:** S528

Kopfteil BC 310, seitliches Ablagefach, umlaufender Klettbezug und Topper gegen Mehrpreis erhältlich.

*Headboard BC 310, side storage compartment, all-round Velcro cover and toppers available at extra charge.*



## BF 410

Üppig gefüllte Kissen als Kopfteil sind ein Sinnbild des außergewöhnlichen Schlafkomforts im Boxspring-Bett. So einladend ist das Design überall im Raum ein Blickfang.

*Lavishly filled cushions as a headboard are symbolic of the extraordinary comfort of a Boxspring bed. The inviting design makes it a true eye-catcher in any room.*



## BOXSPRING

2251852

**Bezugsstoff:** M014  
**Beistelltisch:** MULTI-VARIS

**Cover fabric:** M014  
**Side table:** MULTI-VARIS

Kopfteil BF 410, umlaufender Klettbezug, Matratzen in Möbelstoffbezug und Topper gegen Mehrpreis erhältlich.

*Headboard BF 410, all-round Velcro cover, mattresses in furniture fabric and toppers available at extra charge.*



## BF430

Weich und gleichzeitig wohlig stützend. Das geneigte Design gestaltet nicht nur Nachtschlaf und Tagträume herrlich komfortabel. Die ganz eigene Geometrie und hübsche Einsteppungen sind für das Modell charakteristisch.

*Soft yet perfectly supportive. The slightly tilted design is wonderfully comfortable for sleeping at night and dreaming during the day. The unusual geometry and pretty stitching are distinctive features of this design.*



## BOXSPRING

2251852

**Bezugsstoff:** S453  
**Kastenmöbel:** MULTI-VIDRE

**Cover fabric:** S453  
**Modular units:** MULTI-VIDRE

Kopfteil BF 430, umlaufender Klettbezug, Matratzen in Möbelstoffbezug und Topper gegen Mehrpreis erhältlich.

Headboard BF 430, all-round Velcro cover, mattresses in furniture fabric and toppers available at extra charge.





# Box System | *Box system*

Kleiner Raum oder riesig viel Platz, eine Boxspring-Box oder zwei verbundene, mit oder ohne Fuge? Einzelmatratze oder zwei in einer Hülle, mit Möbelstoff bezogen oder nicht? Sie wählen aus der großen Auswahl, was Sie wünschen. Alles ist möglich. Auch eine Motorsteuerung für maximale Gemütlichkeit.

*A small room or a huge space, one Boxspring box or two combined, with or without joint? A single mattress or two in one, covered or not covered in furniture fabric? Your choice. Everything is possible. Even motorised adjustment for maximum comfort.*



Elektrisch verstellbare Boxspring-Box mit Kabel- oder Funksteuerung; Rücken- und Fußteil separat justierbar.  
*Motor-adjustable Boxspring box with cable or remote control; back and foot section individually adjustable.*

**Breiten / Widths**

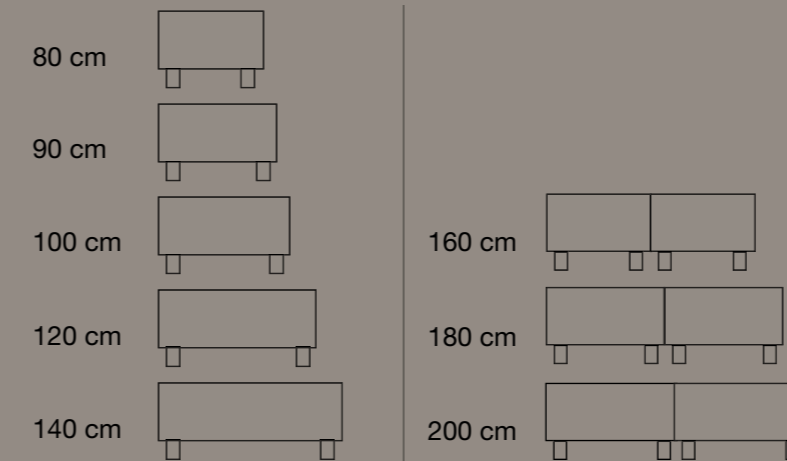

**Längen / Lengths**

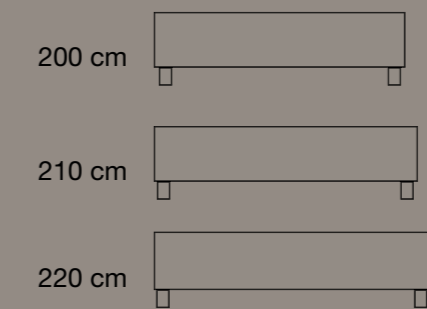

**Höhen / Heights**

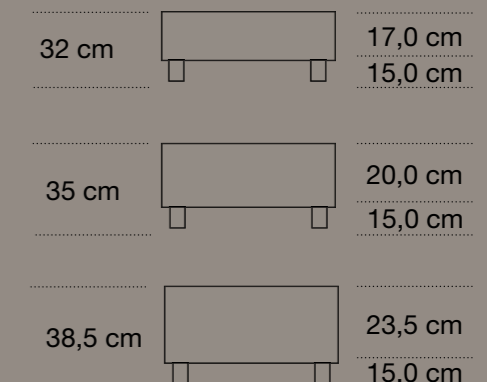



**FUSS-SET |  
SET OF LEGS**  
2110

**Ausführung:** Chrom hochglänzend  
**Version:** high-gloss chrome



**FUSS-SET |  
SET OF LEGS**  
2112

**Ausführung:** Chrom hochglänzend  
**Version:** high-gloss chrome



**FUSS-SET |  
SET OF LEGS**  
2101

**Ausführung:** Chrom hochglänzend  
**Version:** high-gloss chrome



**FUSS-SET |  
SET OF LEGS**  
2104/2106

**Ausführung:** Chrom hochglänzend  
**Version:** high-gloss chrome

## Auf eigenen Füßen *On their own feet*

**W**enn Box, Kopfteil und Matratze ausgesucht sind, setzen die passenden Füße aus Chrom oder Holz das i-Tüpfelchen auf das Design des neuen Traumbetts. Zurückhaltend, geradeaus oder ausgestellt zeigen sich die Metallvarianten. Die seitliche Fußleiste aus Natureiche oder Kernussbaum passt perfekt zum Kopfteilrahmen.

*Once the box, headboard and mattress have been chosen, matching chrome or wooden legs are the icing on the cake for the design of the new dream bed. The metal version is available recessed, straight or protruding. The natural oak or core walnut legs perfectly match the headboard frame.*



**FUSS-SET |  
SET OF LEGS**  
2108

**Ausführung:** Natureiche  
**Version:** natural oak

## Wie Sie sich Betten | *How you sleep*

Bett und Matratze beeinflussen Schlafqualität, Gesundheit und Wohlbefinden. Wählen Sie den Ort, an dem Sie ein Drittel Ihrer Zeit verbringen, anspruchsvoll aus. Klassische Boxspring-Betten zeichnet die doppelte Federung in Box und Matratze aus, ein passender Topper lässt Sie in den Schlaf sinken. Bevorzugen Sie einen anderen Matratzentyp? In der Broschüre „endlich schlafen“ finden Sie viele Alternativen.

*Bed and mattress influence sleep quality, health and well-being. Make a sophisticated choice for the place where you spend a third of your life. Classic Boxspring beds are characterised by double springing in box and mattress, a matching topper lets you sink into sleep. If you prefer a different type of mattress, then the brochure "sleeping blissfully" offers many alternatives.*



## Topper | *Toppers*

*Gute Nachricht für alle, die Schlaf-Komfort vollkommen genießen und sich etwas mehr Luxus gönnen möchten. Mit einem Topper als zusätzliche Auflage auf der Matratze wird Ihr Bett noch weicher und kuscheliger. Nicht nur für Boxspring-Betten!*

*Good news for all those, who enjoy sleeping comfort and want to treat themselves to a little more luxury. A topper as an additional layer on the mattress makes your bed even softer and cosier. Not only for Boxspring beds!*



## Federkernmatratzen | *Spring core mattresses*

Federkernmatratzen haben einen Kern aus vielen Federn unterschiedlicher Härte, die einzeln in Taschen eingenäht sind. Sie bringen den Körper punktgenau in die richtige Lage. Das leichte Nachschwingen bei jeder Bewegung vermittelt ein angenehm schwebendes Liegegefühl, das viele Menschen als besonders entspannend empfinden. So wird ein tiefer, ruhiger Schlaf gefördert. Der Federkern wird mit unterschiedlichen Materialien bedeckt, die je nach Wahl verschiedenartige Liegeeigenschaften vermitteln. Die hülsta-Lüftungsfunktionen sorgen für ein angenehm trockenes und kühles Schlafklima.

*Spring core mattresses feature a core made from numerous springs with different firmness levels, which are sewn into individual pockets. They bring the body into a perfect position. The slight swinging with every movement creates a comfortably floating lying feeling, which many people find particularly relaxing. This sensation promotes a deep, restful sleep. The spring core is covered with different materials, which – depending upon choice – provide different lying properties. The hülsta ventilation functions ensure a comfortably dry and cool sleeping climate.*

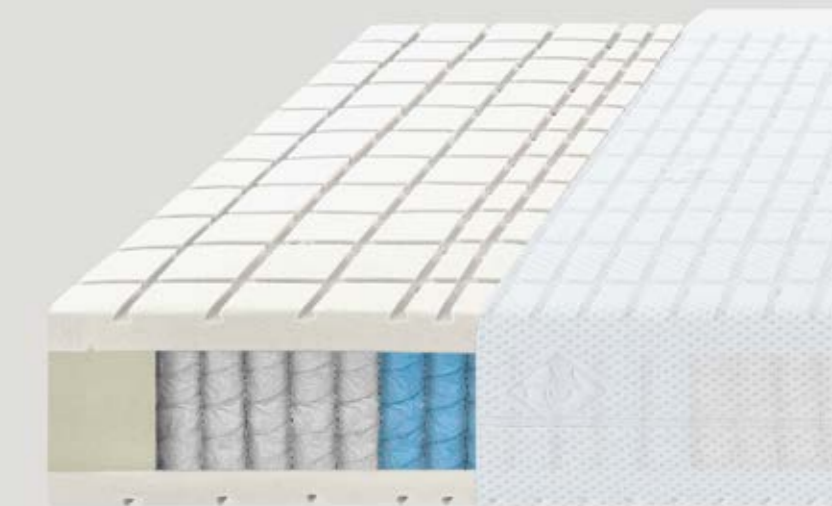

# Federkernmatratzen | Spring core mattresses

TopPoint gel

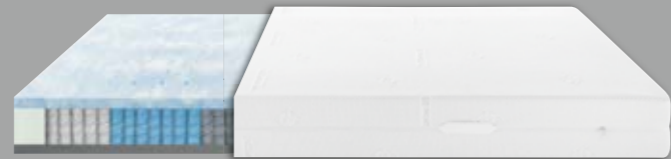

Auf einer Gel-Matratze liegen Sie unvergleichlich soft und angenehm. Ihr Körper sinkt weich ein, die Wirbelsäule wird gestützt, die Muskeln entlastet und Druckpunkte reduziert.

*A gel mattress offers incomparably sumptuous comfort. Your body gently sinks in, the spine is supported, muscles are relaxed and pressure points are reduced.*

TopPoint 4000



Eine Matratze mit ergonomisch optimalen Liegeeigenschaften. Der patentierte Aufbau des Kerns, kombiniert mit komfortablen Kaltschaum-Schichten, sorgt für eine körpergerechte Abstützung in allen Schlafpositionen und ein ideales Schlafklima.

*A mattress with ergonomically ideal lying properties. The patented core structure combined with comfortable cold foam layers provides perfect body support in any sleeping position and an ideal sleeping climate.*

TopPoint 1000



Die strukturierte Oberfläche des Kaltschaums auf dem Federkern schafft durch ihren überzeugenden Soft Effekt ein besonders angenehmes Liegegefühl. Ein wirkungsvolles Klimasystem transportiert Feuchtigkeit und Wärme aus dem Kern nach außen.

*The structured surface of the cold foam on the spring core creates a particularly comfortable lying feeling because of its excellent soft effect. An efficient climate system transports moisture and heat from the core to the outside, thus ensuring tranquil.*

TopPoint 500



Der Federkern ist mit einer Schicht aus hochelastischem Kaltschaum abgepolstert, der dank seiner guten Rückstellkraft schnell wieder in seine Form zurückkehrt.

*The spring core is upholstered with a layer made from highly elastic cold foam, which quickly recovers its shape.*

deluxe MTL



Diese besonders komfortable Federkernmatratze hat einen integrierten Topperkern aus hochwertigem Stiftilatex, der auf Wunsch ganz einfach abgenommen werden kann. Der exklusive Matratzenbezug kombiniert Klimafaser mit Schurwolle.

*This particularly comfortable spring core mattress features an integrated topper core made from high-quality pincore latex, which can easily be removed if required. The exclusive mattress cover combines climatic fibre with pure wool.*

deluxe MTK



Eine voluminöse Matratze mit viel Komfort – perfekt für Ihr Boxspring-Bett. Mikro-Federn und Luxus-Polsterung schenken wunderbar entspannende Druckentlastung in zwei Phasen. Optimale Luftzirkulation in Kern, Polsterung und Bezug schafft ein perfekt trockenes Schlafklima.

*A voluminous mattress with a lot of comfort – perfect for your Boxspring bed. Micro springs and luxury upholstery offer wonderfully relaxing pressure relief in two phases. Perfect air circulation within the core, upholstery and cover provide a perfectly dry sleeping climate.*

# Topper | Toppers

Visko | Visco

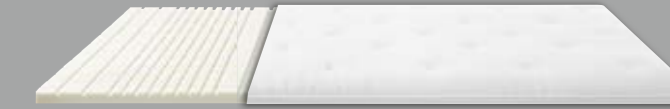

Der Visko Topper formt sich nach Temperatur und Gewicht des ruhenden Körpers. In jeder Position sinkt der Körper angenehm ein und wird zugleich perfekt abgestützt. Für ein wunderbar entspanntes Schlafgefühl.

*The visco topper adapts to temperature and weight of the resting body. In any position, the body comfortably sinks in whilst being perfectly supported, for a wonderfully relaxed sleeping experience.*

Kaltschaum | Cold foam

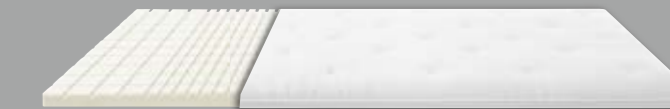

Hochwertiger Kaltschaum, eingeteilt in mehrere Zonen, mit einer speziellen Schnitt-Technik und hülsta-Lüftungsfunktion gibt dem Körper den richtigen Halt und sorgt für das ideale Schlafklima während der Nacht.

*High-quality cold foam divided into several zones with a special cut technique and hülsta ventilation function provides correct support for the body and ensures a perfect sleeping climate.*

Kaltschaum Komfort 500 KS |  
Cold foam Komfort 500 KS



Ein herrlich weicher Kaltschaum Topper, der den Körper angenehm einsinken lässt und von Druck entlastet. Die hohe Rückstellkraft des Schaums sorgt dafür, dass Sie sich frei und ungehindert bewegen können.

*A wonderfully soft cold foam topper, which allows the body to sink in and relieves pressure. The excellent shape recovery of the foam ensures perfect freedom of movement.*



Mehr Informationen über Matratzen finden Sie in der aktuellen Broschüre „endlich schlafen“. Jetzt gleich bestellen oder downloaden unter: <https://info-service.hulsta.com/de/huelsta/schlafen/>  
More information regarding mattresses can be found in the current "sleeping blissfully" brochure. Order now or download at: <https://info-service.hulsta.com/en/huelsta/sleeping/>



# MULTI-Varis

Die Beimöbel von MULTI-VARIS sind überaus anpassungsfähig. Die Vielzahl an Ausführungen, Formaten und Sockellösungen ermöglicht es, Möbel nach Maß zu konfigurieren. MULTI-VARIS passt sich der Einrichtung an und glänzt beim Solo mit durchgehenden Fronten und hochwertigen Oberflächen.

*The MULTI-VARIS ancillary units are perfectly adaptable. The wide choice of different finishes, sizes and plinth solutions allows you to configure a tailor-made unit. MULTI-VARIS matches existing interiors and as a single piece, it stands out with continuous fronts and high-quality surfaces.*





**BEISTELLTISCH |  
SIDE TABLE**

50

**Ausführung:** Lack-oxide

**Version:** oxide lacquer



**BETTBLAGE |  
BED SHELF**

53

**Ausführung:** Lack-bronze

**Version:** bronze lacquer



**BEISTELLTISCH |  
SIDE TABLE**

52

**Ausführung:** Lack-anthrazit

**Version:** anthracite lacquer

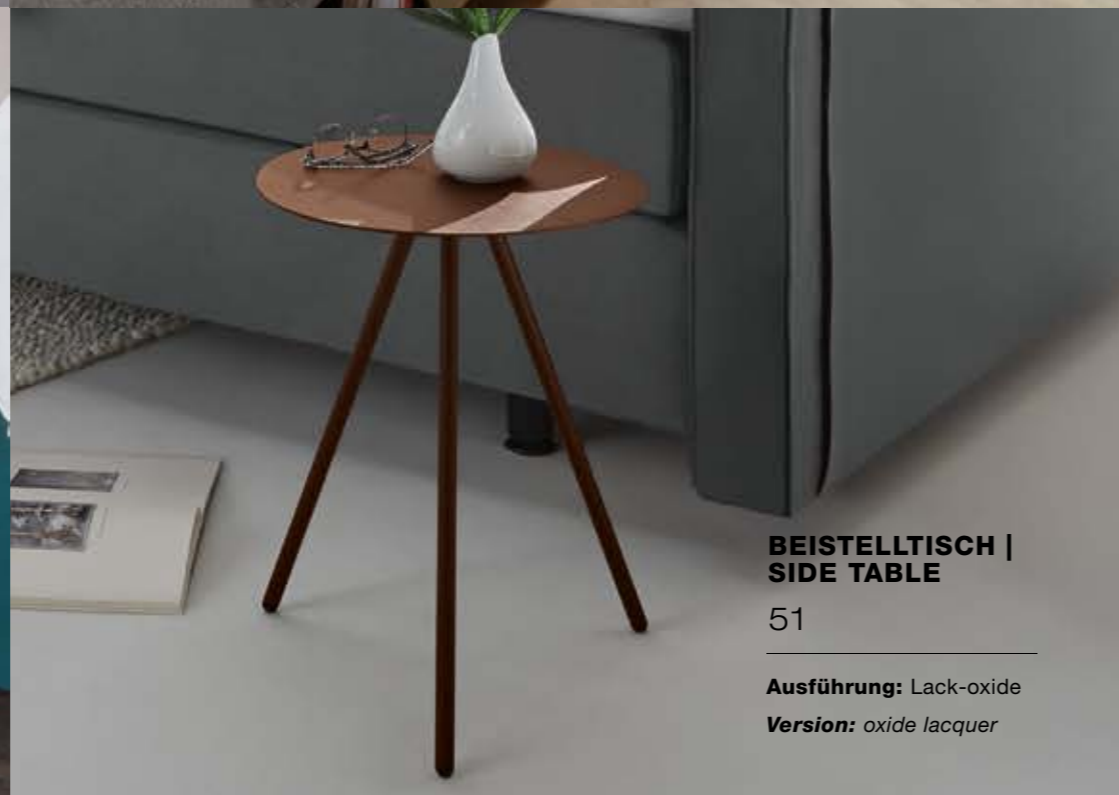

**BEISTELLTISCH |  
SIDE TABLE**

51

**Ausführung:** Lack-oxide

**Version:** oxide lacquer



# Multi-Varis

**A**ls federleichte Designakzente stehen filigrane Beimöbel anderen Elementen zur Seite oder glänzen als Solitäre. Die dekorativen Beistelltische und Ablagen für Magazin, Buch und Tablet gibt es in fünf pulverbeschichteten, haptisch ansprechenden Ausführungen.

*Elegant ancillary units add delicate designer accents to other units or stand out as stylish single units. The decorative side tables and the metal storage racks for magazines, books or tablets are available in five powder-coated, beautiful-to-the-touch finishes.*





# TYPENÜBERSICHT OVERVIEW OF ARTICLES

Geradlinig und pur, klassisch gesteppt oder ausladend opulent? Nicht nur beim Liegekomfort, auch beim Design gehen Sie dank der fast endlosen Kombinationsmöglichkeiten keine Kompromisse ein: Sie kombinieren das weich gepolsterte Kopfteil Ihrer Wahl frei mit Box, Matratze, Topper und Bezugsstoff nach Wunsch.



*Straight-lined and simplistic, classically quilted or expansively opulent? The almost limitless combination possibilities do not cut any corners in terms of lying comfort and design: They allow you to combine the softly upholstered headboard of your choice with a box, mattress, topper and cover fabric to suit your individual taste.*

## MÖBELSTOFFBEZÜGE, KEDER, BETTAKZENTE, HUSSEN FURNITURE FABRIC COLLECTION, SEAM, BED ACCENTS, COVER

hülsta-Bezugskollektion siehe Typenliste „hülsta-Bezugskollektion“.  
hülsta fabric collection see "hülsta fabric collection" type list.

## AUSFÜHRUNGSÜBERSICHTEN / LISTS OF VERSIONS

### FÜSSE / DESIGNFÜSSE MIT LEISTE LEGS / DESIGN LEGS WITH SLAT

 Chrom hochglänzend High-gloss chrome	 Lack-schwarz Black lacquer	 Natureiche Natural oak
 Edelstahl matt Matt stainless steel	 Buche Beech	 Kernussbaum Core walnut
	 Marone Maroon	

### ZIERLEISTE DECORATIVE SLAT

 Chrom hochglänzend High-gloss chrome	 Edelstahl matt Matt stainless steel
--	--

### HOLZRAHMEN FÜR SCHLICHTE KOPFTEILE WOODEN FRAME FOR PLAIN HEADBOARD

 Natureiche Natural oak	 Kernussbaum Core walnut
--	--

## BOXEN BOXES

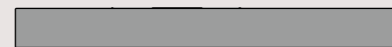

starr (nicht verstellbar)  
fixed (not adjustable)

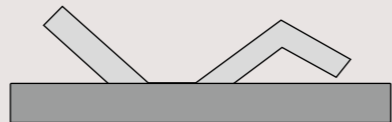

2-motorige Box mit Kabelbedienung oder Funksteuerung  
2-motor-driven box with cable operation or remote control unit

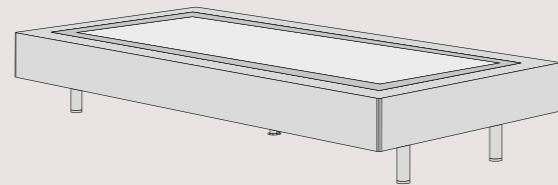
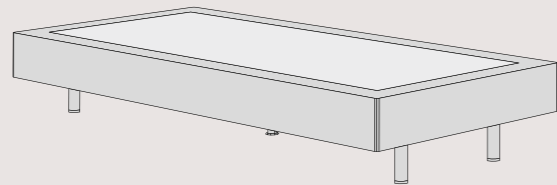

Boxen in Möbelstoffbezug  
in 3 Höhen und Längen  
Boxes in furniture fabric cover  
in 3 heights and lengths

Höhe x Breite x Tiefe Height x Width x Depth	17 / 20 / 23,5 x 80 / 90 / 100 / 120 / 140 x 200 / 210 / 220	17 / 20 / 23,5 x 80 / 90 / 100 / 120 / 140 x 200 / 210 / 220
---	--	--

## MATRATZEN, TOPPER MATTRESSES, TOPPER

Informationen zu allen verfügbaren Matratzen und Toppern siehe Typenliste „Boxspring“!  
Information on all types of mattresses and toppers see "Boxspring" type list!

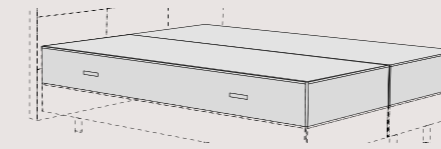

Beispiel / Example

für alle Boxen und Polsterbett  
for all boxes and upholstered bed

## FUSSSETS SETS OF LEGS



Runde Füße  
Round legs



Designfüße  
Design legs

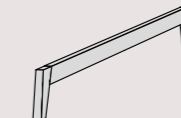

Designfüße mit Leiste  
Design legs with slat



Designfüße verformt  
Profiled design legs



Designfüße schräg  
Design legs sloped

## BS KOPFTEILE BS HEADBOARDS

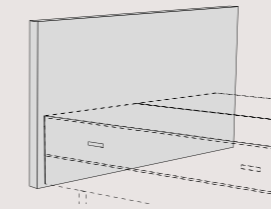

BS 100

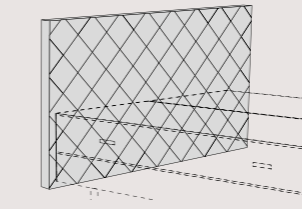

BS 110

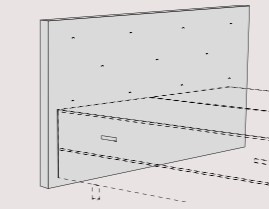

BS 120

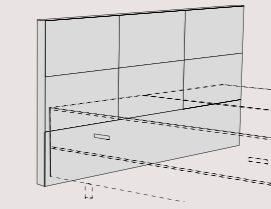

BS 130

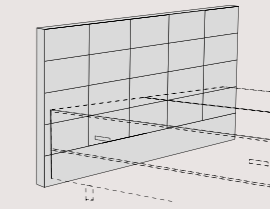

BS 140

Höhe x Breite x Tiefe Height x Width x Depth	100 / 119 x 90 / 100 / 110 / 130 / 150 / 170 / 190 / 210 x 8	100 / 119 x 90 / 100 / 110 / 130 / 150 / 170 / 190 / 210 x 8	100 / 119 x 90 / 100 / 110 / 130 / 150 / 170 / 190 / 210 x 8	100 / 119 x 90 / 100 / 110 / 130 / 150 / 170 / 190 / 210 x 8	100 / 119 x 90 / 100 / 110 / 130 / 150 / 170 / 190 / 210 x 8
---	--	--	--	--	--

Diese Übersicht stellt einzelne Beispiele dar. Weitere Typen und alle Programme sind in der Typenliste zu finden. Alle Maßangaben in cm.  
This overview shows individual examples. Further unit types and all ranges can be found in the type list. All dimensions in cm.

BC KOPFTEILE  
BC HEADBOARDS

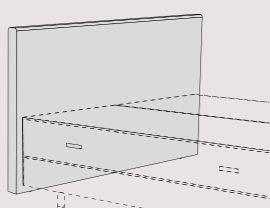

BC 200

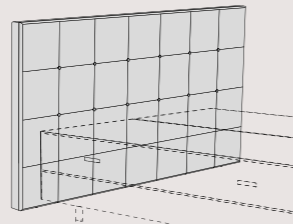

BC 230

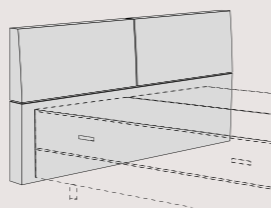

BC 250

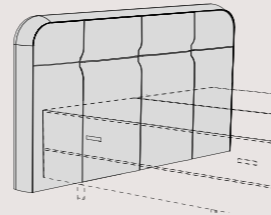

BC 260

Höhe x Breite x Tiefe Height x Width x Depth	100 / 119 x 90 / 100 / 110 / 130 / 150 / 170 / 190 / 210 x 9	119 / 130 x 90 / 100 / 110 / 130 / 150 / 190 / 210 / 230 x 11	110 x 160 / 180 / 200 / 220 x 8:12	118 x 156 x 176 x 196 x 216 x 15
---	---	--	------------------------------------	----------------------------------

BC KOPFTEILE  
BC HEADBOARDS

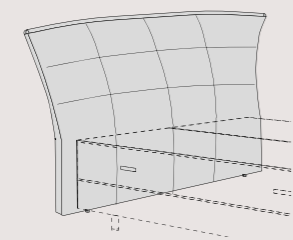

BC 270

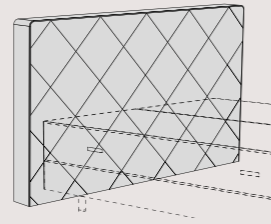

BC 300-1

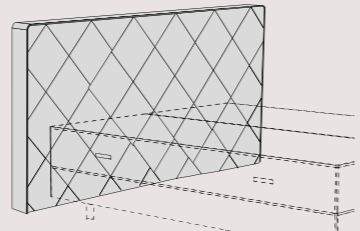

BC 300-2

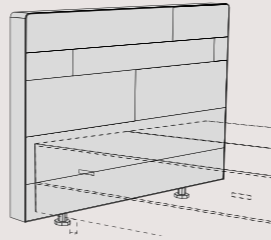

BC 310

Höhe x Breite x Tiefe Height x Width x Depth	125 x 180 x 200 x 220 x 240 x 28	119 / 142 x 90 / 100 / 110 / 130 / 150 / 170 / 190 / 210 x 15	119 / 142 x 190 / 210 / 230 / 250 x 15	139 x 150 / 170 / 190 / 200 / 210 / 220 / 240 / 260 x 15
---	----------------------------------	--	--	---

BF KOPFTEILE  
BF HEADBOARDS

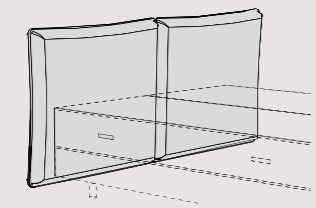

BF 410

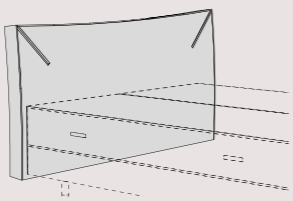

BF 430

Höhe x Breite x Tiefe Height x Width x Depth	115 x 166 / 186 / 206 / 226 x 15	113 x 150 / 170 / 190 / 210 x 18
---	----------------------------------	----------------------------------

ZUBEHÖR  
ACCESSORIES

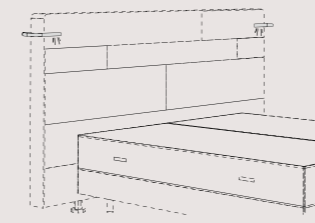

Beleuchtung für Kopfteile  
Lamps for headboards

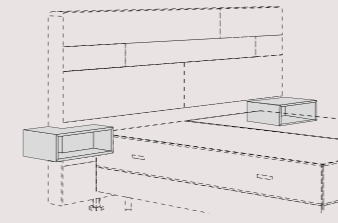

Seitliche Ablagefächer  
für Stoffkopfteil BC 310  
Side storage compartments  
for fabric headboard BC 310

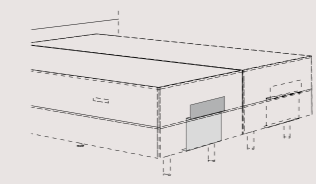

Matratzenbügel für  
motorisch verstellbare Boxen  
Mattress support for  
adjustable motor-driven boxes

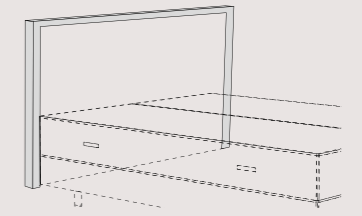

Holzrahmen für BS Kopfteile  
Wooden frame for BS headboards

Höhe x Breite x Tiefe Height x Width x Depth				
---	--	--	--	--

KISSEN UND PLAIDS  
CUSHIONS AND PLAIDS

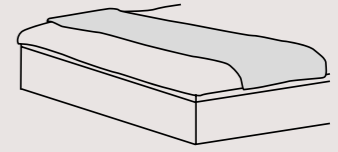
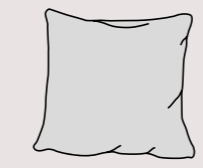

Höhe x Breite Height x Width	40 / 60 x 40 / 60 / 70	130 x 150 / 160 / 180 / 200 / 220 / 240 / 260
---------------------------------	------------------------	---

Diese Übersicht stellt einzelne Beispiele dar. Weitere Typen und alle Programme sind in der Typenliste zu finden. Alle Maßangaben in cm.  
This overview shows individual examples. Further unit types and all ranges can be found in the type list. All dimensions in cm.

