

# HÜLSTA BAD



# 04

## WOHNEN IM BAD

Wohnen im Bad	04
Gentis Bad	10
Gentis Module	16
Gentis Übersicht	22
Tetrim Bad	26
Tetrim Module	32
Tetrim Übersicht	38
Qualität made in Germany	42

# 10

## GENTIS BAD



# 26

## TETRIM BAD



**42**  
QUALITÄT MADE IN GERMANY

INHALT

# WOHNEN **IM BAD**









Vorhänge, Tapeten, Metro-Fliesen oder Natursteinoberflächen sorgen für wohnlige Atmosphäre.

Lange vernachlässigt, bekommt das Badezimmer endlich die Aufmerksamkeit, die es verdient. Als Wohlfühloase, Ruhepol und Kraftort des Hauses sind die Übergänge im Wohnbad zu Schlaf- oder Wohnzimmer fließend. Das wird optisch durch einige Kniffe erreicht. Inspiriert von schicken Großstadtlofts schaffen Glaselemente oder halbhohe Wände interessante Durchblicke und ermöglichen eine spannende Verbindung in der Architektur. Der Raum wird geöffnet und der Übergang vom Bett zum Bad ganz natürlich. Durchgängige Fußböden unterstützen den Loftcharakter. Holzböden verbreiten dabei Wärme und Behaglichkeit. Harmonisch abgestimmte Farben im Bad- und Schlafbereich schaffen wohnlige Verbindungen und setzen dabei interessante Akzente. Das Wohnbad nutzt diese Möglichkeiten kreativ und individuell – dabei entsteht ein ganz neues Raumgefühl.



Fußböden aus Holz oder Stein schaffen Übergänge und verbinden die Wohnwelten auch optisch.

# GROSSSTADT- LOFT UND **PRIVATES SPA.**







Gemütlichkeit und Komfort stehen im Wohnbad im Mittelpunkt. Deshalb ziehen Sessel, Beistelltische und Bilder ins Bad. Dazu ein paar Pflanzen und großzügig drapierte Vorhänge – hier hält man sich gerne auf. Nackte Füße versinken in weichen Teppichen, Liegen laden zum Verweilen ein und die Badewanne steht großzügig mitten im Raum. Wer sein Bad so gestaltet, schafft sich sein privates Spa zu Hause. Dazu die Lieblingsmusik aus den Lautsprechern, gedimmtes Licht über die Smart-Home-Einstellung und das Wohnbad ist perfekt.





Ambient Light, Regenwalddusche oder Entspannungsmusik über die Lautsprecher sorgen für Komfort im Bad. Smart-Home-Applikationen regeln die Wohlfühlatmosphäre.

Wandfarben und originelle Tapeten bestimmen die Atmosphäre im Wohnbad und setzen Akzente.





# GENTIS BAD – NATÜRLICHE BEHAGLICHKEIT.

Mit einem spannendem Materialmix schafft das auffallende Design lichtvolle Akzente in jedem Badezimmer.







Ausführung: Lack reinweiß, Eiche Naturstamm, Breite: ca. 0,65 m



# NATÜRLICHKEIT IM BAD **GENTIS.**

Klare Formen. Starke Kontraste. Durchdachtes Design. Das ist Gentis. Gentis kombiniert glänzende Lackoberflächen mit den rauen Strukturen heimischer Hölzer. Das Design schafft einen spannenden Materialmix aus Keramik, Lack, Holz oder Chrom. Lichtakzente setzen das Spiel der Materialien spannend in Szene: Hinterleuchtete Module werden zu ausdrucksstarken Solisten. Egal, ob großes Bad oder kleines Gäste-WC, die Gentis Serie ist skalierbar, und das mit einer Formensprache, die begeistert. So individuell und vielseitig wie Sie.



Ausführung: Lack seidengrau, Eiche Naturstamm, Breite: ca. 3,17 m





# VIELE OPTIONEN EIN DESIGN.

Individuell für jedes Bad. Das Design von Gentis macht die Kombination vieler Module möglich. Unterschränke mit Korpus-Waschtisch oder mit Aufsatz-Waschtisch. Dazu der passende Wandspiegel oder Spiegelschrank mit einer oder drei Türen. Auch die Akzent-Hängeelemente, die Akzent-Systemregale mit Ablage oder Handtuchhalter sind in mehreren Größen und unterschiedlichen Materialien erhältlich. Dank dieser Vielseitigkeit entsteht ein ganz individuelles Bad aus einem Guss.

01



02



03

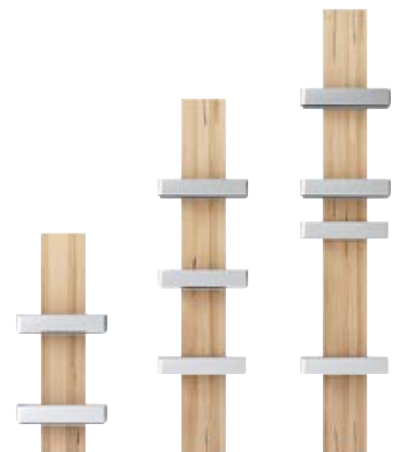

**01** Kombination aus dreitürigem Spiegelschrank mit Beleuchtung und lackiertem Unterschrank mit Korpus-Waschtisch.

**02** Akzent-Hängeelement in drei Größen und drei Holz Ausführungen erhältlich.

**03** Akzent-Systemregal in drei möglichen Holz Ausführungen und drei verschiedenen Längen mit Halterungen und Ablagen aus verchromtem Edelstahl.

04



04 Aufsatz-Waschtische in rund oder eckig erhältlich.

05 Kombination mit flachem Unterschrankmodul und zwei Aufsatz-Waschtischen.

06 Unterschrankmodule in zwei verschiedenen Höhen und Waschtisch-Kombinationen.

07 Beleuchtete oder unbeleuchtete Wandspiegel und Spiegelschränke mit einer oder drei Türen.



Alle Module sind mit Hinterleuchtung in Warm- und Kaltweiß erhältlich.

05



06



07



Weitere Kombinationen und Möglichkeiten finden Sie in der Typenübersicht auf Seite 22 oder unter [huelsta.com/gentis-bad](http://huelsta.com/gentis-bad)



01



02



01 Beleuchteter Spiegelschrank, Lack-reinweiß.

02 Beleuchtetes Akzent-Systemregal aus Eiche Naturstamm mit Handtuchhalter in Chrom-hochglänzend.

03 Zusätzliche Spiegelbeleuchtung für noch bessere Ausleuchtung.

04 Ausziehbarer Stauraum auf beiden Seiten.

05 Elegant verdeckte, aber leicht zugängliche Steckdosen im Spiegelschrank.

03



04



05





Kombinieren Sie Lack-, Metall- und Holzoberflächen zu Ihrem ganz individuellen Bad. Mit sechs verschiedenen Lackierungen für Unterschränke und drei Holz Ausführungen für Akzent-Hängeelemente und Akzent-Systemregale.



Grau ist eine Trendfarbe, aber keine Modeerscheinung. Vielmehr verbindet Grau die Anmutung natürlichen Gesteins mit moderner Großstadt-Atmosphäre. Grau passt deshalb perfekt zum spannenden Materialmix von Gentis. Gemasertes Holz und spiegelnder Lack gehen hier eine interessante Verbindung ein mit glatten Akzent-Hängeelementen und einem Korpus-Waschtisch in elegantem Grau. Kompromisslos, zeitgemäß.



URBANES  
GRAU  
**IM TREND.**



## TYPENÜBERSICHT

### Wandspiegel und Spiegelschränke

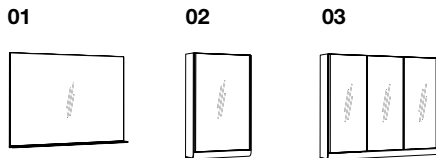

### Unterschrankmodule mit Korpus-Waschtischen

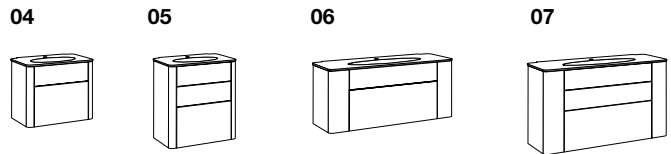

### Unterschrankmodule mit Aufsatz-Waschtischen

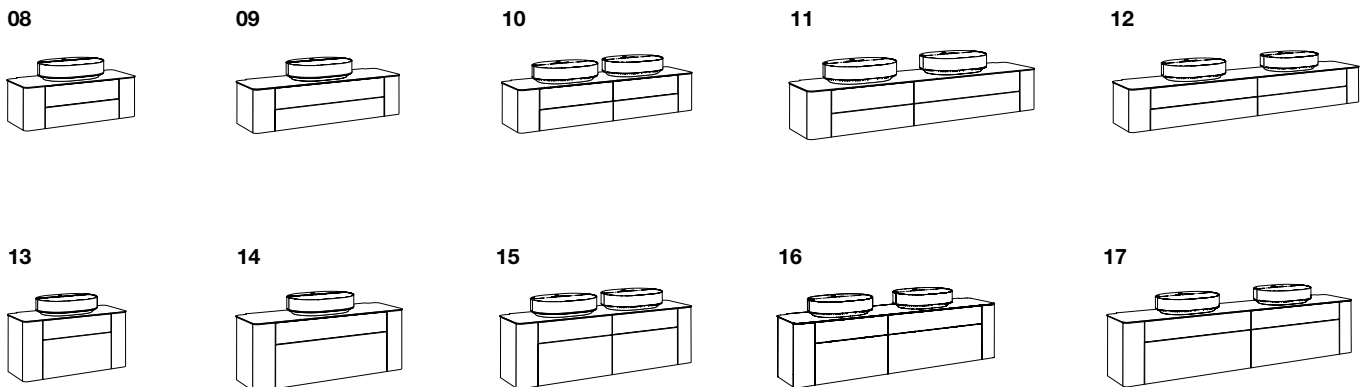

## ABMESSUNGEN

Höhe | Breite | Tiefe (cm)

<b>01</b>	88,0	52,8	13,4	<b>03</b>	88,0	105,6	22,1	<b>11</b>	50,2	212,2	49,5										
	88,0	88,0	13,4		<b>04</b>	54,2	65,2		49,5	<b>12</b>	50,2	247,4	49,5								
	88,0	105,6	13,4			<b>05</b>	71,8		65,2		49,5	<b>13</b>	67,8	106,6	49,5						
	88,0	123,2	13,4				<b>06</b>		54,2		124,2		49,5	<b>14</b>	67,8	141,8	49,5				
	88,0	158,4	13,4						<b>07</b>		71,8		124,2		49,5	<b>15</b>	67,8	177,0	49,5		
	88,0	193,6	13,4								<b>08</b>		50,2		106,6		49,5	<b>16</b>	67,8	212,2	49,5
	88,0	228,8	13,4										<b>09</b>		50,2		141,8		49,5	<b>17</b>	67,8
<b>02</b>	88,0	52,8	22,1	<b>10</b>	50,2	177,0	49,5														

Korpus-Maße inkl. Waschtisch

Rückwandpaneele für Korpus-Waschtische

18

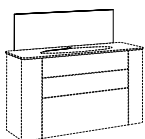

Akzent-Hängeelemente

19



20



21



Akzent-Systemregale

22



23

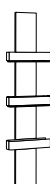

24



25



**ABMESSUNGEN**

Höhe | Breite | Tiefe (cm)

<b>18</b>	33,8	52,8	4,5	<b>22</b>	88,0	35,2	14,5
	33,8	105,6	4,5	<b>23</b>	140,8	35,2	14,5
<b>19</b>	105,6	35,2	33,0	<b>24</b>	176,0	35,2	14,5
<b>20</b>	140,8	35,2	33,0	<b>25</b>	176,0	35,2	14,5
<b>21</b>	176,0	35,2	33,0				

## AUSFÜHRUNGSÜBERSICHT

### Korpus, Front, Spiegelschränke

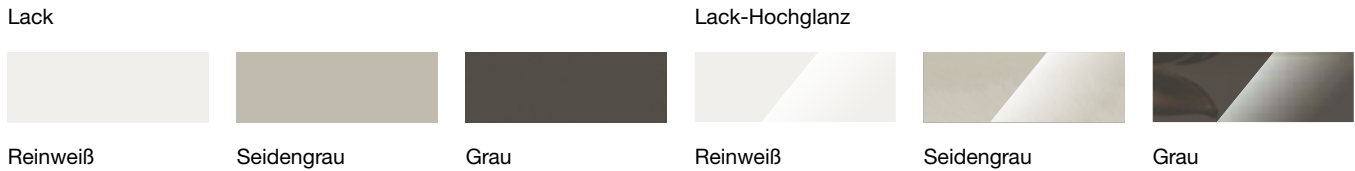

### Korpus, Front, Akzent-Elemente

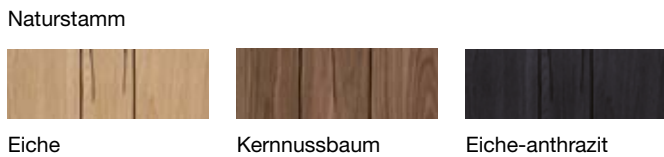

### Korpus-Waschtische, Rückwandpaneele



### Aufsatz-Waschtische

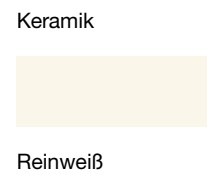

### Abdeckplatten







## ENTDECKEN SIE MEHR VON GENTIS.

Die Gentis Serie umfasst die Bereiche Wohnen, Schlafen und Bad. Ergänzen Sie Ihre Gentis Module und schaffen Sie raumübergreifende Harmonie.



[huelsta.com/gentis-bad](https://huelsta.com/gentis-bad)

Gentis bietet viele Möglichkeiten. Eine vollständige Übersicht über alle Module finden Sie auf unserer Internetseite.





# TETRIM BAD – PURISTISCH UND KLAR.

Das puristisch und klare Badprogramm setzt stilvolle Akzente und schafft eine behagliche Atmosphäre, die zum Wohlfühlen einlädt.



## PURISTISCH UND KLAR – TETRIM

Quader- und L-förmige Elemente kombiniert zu klaren Formen. Fließende Verbindungen aus schmalen Hängeschränken und breiten Elementen. Tetrिम spielt mit Ebenen und offenen Fächern. Die integrierte Beleuchtung setzt einzelne Module in Szene. Die grifflosen Lackoberflächen betonen die Tetrिम-Architektur. Die Möbel wirken leicht, nahezu schwebend. Tetrिम ist puristisch und klar. Helles Weiß und sanfte Grauschattierungen betonen das Spiel mit Winkeln und Flächen. Silberfarbene Rahmen und Chrom setzen elegante Akzente. Alle Module sind kombinierbar. Modern und konzentriert aufs Wesentliche.







Ausführung: Lack Grau, Bronze, Breite: ca. 2,12 m



# PASST IMMER ANDERS.

Maßgeschneidertes Design für jedes Bad. Tetrim kombiniert flexible Module zum harmonischen Ganzen. Egal, welche Größe das Bad hat. Waschtischunterschranke mit offenen Fächern und einer oder zwei Türen nutzen den Raum und wirken großzügig. Dazu Hängeelemente in typischer L-Form horizontal oder vertikal ausgerichtet. Ein Korpus- oder Aufsatz-Waschtisch mit akzentuierter Lichtführung in Szene gesetzt. Möglich mit Tetrim.

01

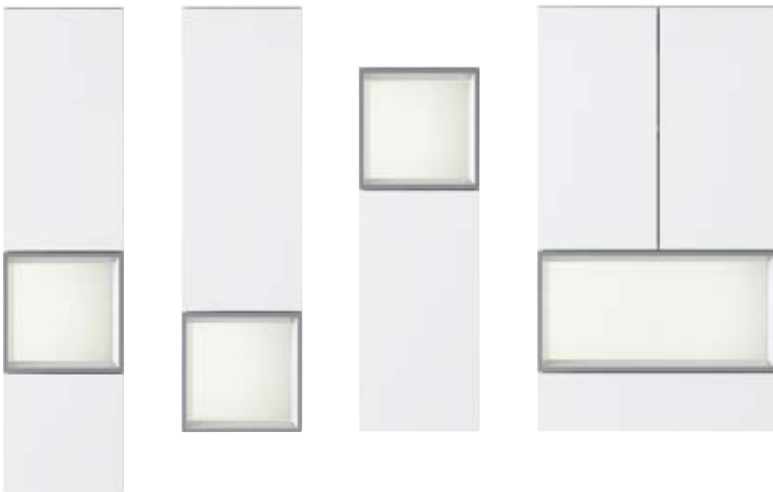

02



01 Hängeelemente mit offenem Fach und einer oder zwei Türen.

02 Hängeelemente in charakteristischer L-Form.

03 Kombination aus dreitürigem Spiegelschrank mit Korpus-Waschtisch oder hinterleuchtetem Wandspiegel mit Aufsatz-Waschtisch.

04 Mehrtüriger Spiegelschrank und Wandspiegel, auf Wunsch hinterleuchtet.



03



04



05



06



Alle Hängeelemente sind mit Beleuchtung in Warm- und Kaltweiß erhältlich. Wandspiegel und Spiegelschränke mit beleuchtetem Rahmen oder Aufsatz-Leuchte.

07

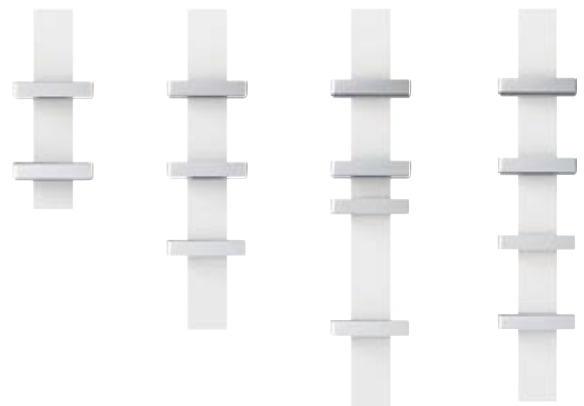

05 Unterschrank mit Korpus-Waschtisch oder auch runden oder eckigen Aufsatz-Waschtischen.

06 Runde und eckige Aufsatz-Waschtische zur Auswahl.

07 Systemregal in drei verschiedenen Größen aus Lack mit Halterungen und Ablagen aus verchromtem Edelstahl.

Grifflose Fronten betonen die puristische Optik. Auszüge und Türen mit Push-to-open-Funktion sorgen für Komfort. Matte Lackfronten in sanften Weiß- und Grautönen lenken den Blick auf die spannende Möbelarchitektur mit einem Mix aus offenen Regalen, beleuchteten Fächern und glatten Fronten. Bronzefarbene Rahmen und Chrom setzen elegant Akzente. Ambient Lights sorgen für eine wohnliche Atmosphäre.



02



03



04



01 Schmalere Unterschrank mit Lackfront in Seidengrau.

02 Hängeelement mit beleuchtetem Fach und bronzefarbenem Rahmen.

03 Wandspiegel mit umlaufendem LED-Licht.

04 Systemregal mit Ablage und Handtuchhalter in Chrom-hochglänzend.

05 Griffloser Push-to-open-Auszug.

06 Grifflose Push-to-open-Tür am Hängeelement.

05



06



FÜR JEDE  
RAUMGRÖSSE  
**TETRIM.**





Großzügige Wellness-Oase oder kompaktes Großstadtbad: Tetrim hat überall Platz. Die charakteristischen L-förmigen Hängeelemente sind vielseitig kombinierbar. Versetzt angeordnet schaffen die Module neue Ablageflächen und eine großzügige Optik. Offene Fächer und eine dezente Lichtführung geben dem Bad Leichtigkeit und vergrößern den Raum. Drei verschiedene Lackfarben mit bronze- oder silberfarbenen Rahmen ermöglichen eine Vielzahl an Kombinationen.



## TYPENÜBERSICHT

### Unterschrankmodule mit Korpus-Waschtischen

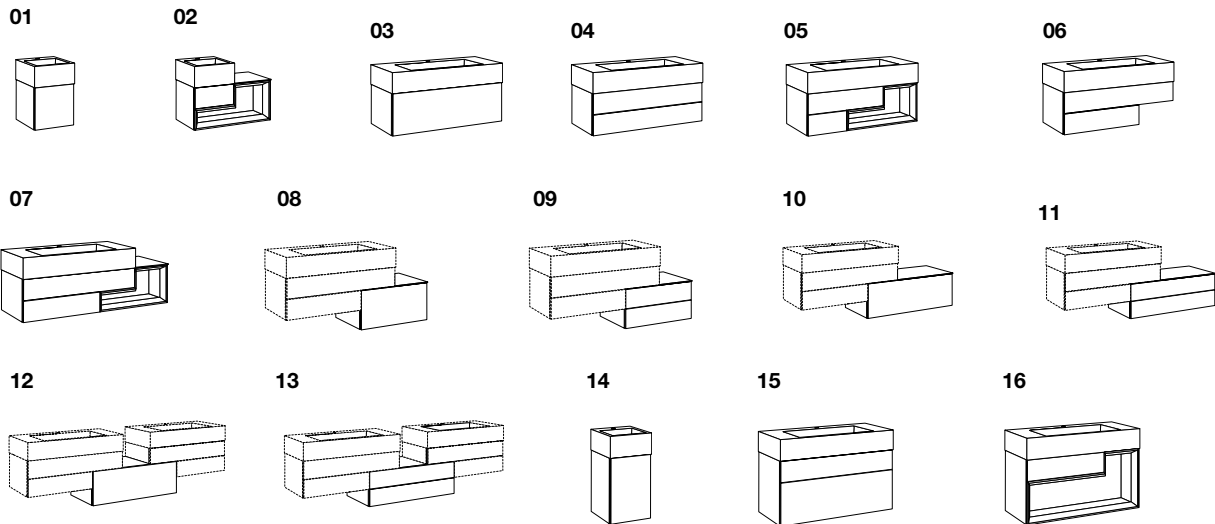

### Unterschrankmodule mit Aufsatz-Waschtischen

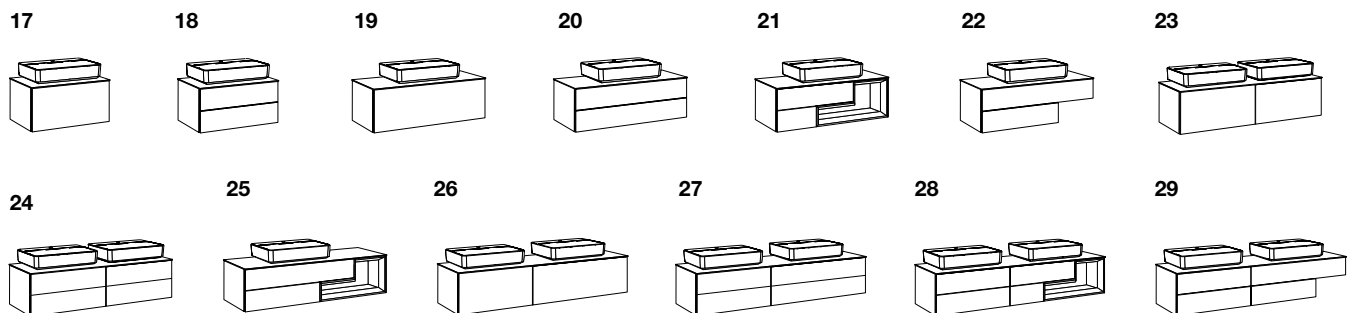

## ABMESSUNGEN

Höhe | Breite | Tiefe (cm)

<b>01</b>	52,8	36,2	45,5	<b>09</b>	35,8	70,9	52,5	<b>17</b>	50,2	71,4	52,5	<b>25</b>	50,2	141,8	52,5
<b>02</b>	52,8	71,4	45,5	<b>10</b>	35,8	106,1	52,5	<b>18</b>	50,2	71,4	52,5	<b>26</b>	50,2	177,0	52,5
<b>03</b>	52,8	106,6	52,5	<b>11</b>	35,8	106,1	52,5	<b>19</b>	50,2	106,6	52,5	<b>27</b>	50,2	177,0	52,5
<b>04</b>	52,8	106,6	52,5	<b>12</b>	35,8	105,6	52,5	<b>20</b>	50,2	106,6	52,5	<b>28</b>	50,2	177,0	52,5
<b>05</b>	52,8	106,6	52,5	<b>13</b>	35,8	105,6	52,5	<b>21</b>	50,2	106,6	52,5	<b>29</b>	50,2	177,0	52,5
<b>06</b>	52,8	106,6	52,5	<b>14</b>	70,4	36,2	45,5	<b>22</b>	50,2	106,6	52,5	<b>30</b>	50,2	212,2	52,5
<b>07</b>	52,8	141,8	52,5	<b>15</b>	70,4	106,6	52,5	<b>23</b>	50,2	141,8	52,5	<b>31</b>	50,2	212,2	52,5
<b>08</b>	35,8	70,9	52,5	<b>16</b>	70,4	106,6	52,5	<b>24</b>	50,2	141,8	52,5	<b>32</b>	50,2	212,2	52,5

Korpus-Maße inkl. Waschtisch

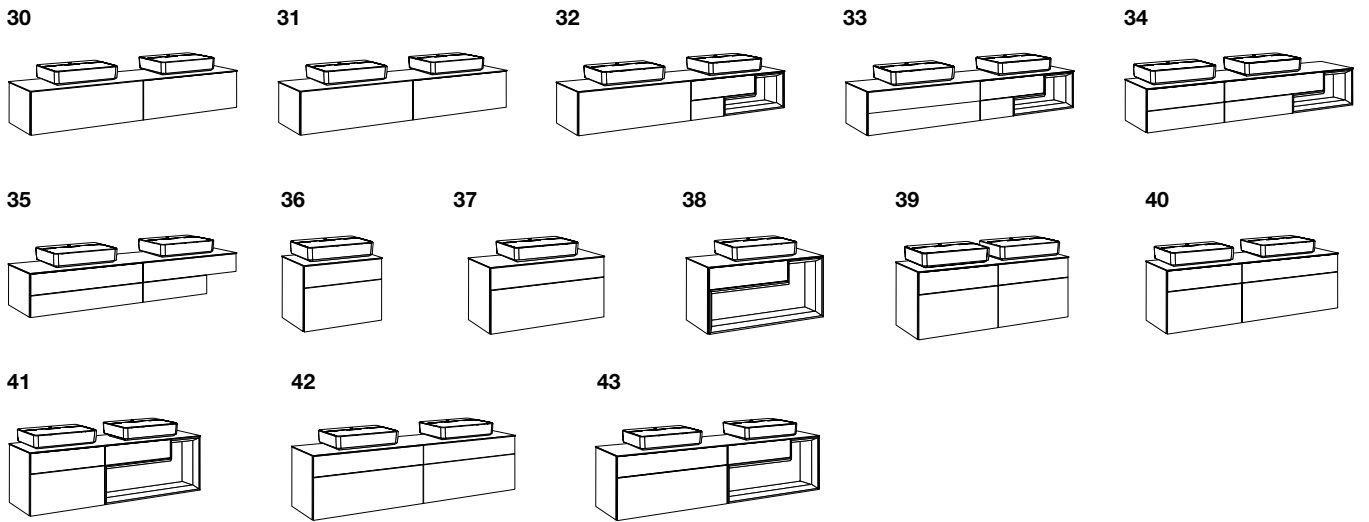

Hängeelemente

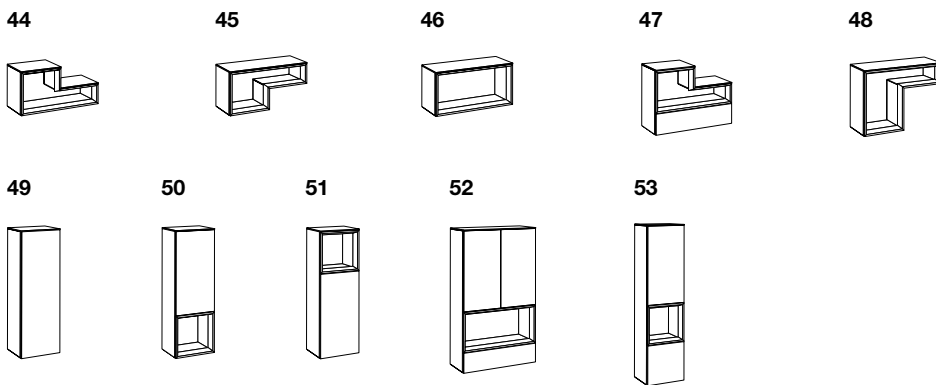

Wandspiegel



Spiegelschränke

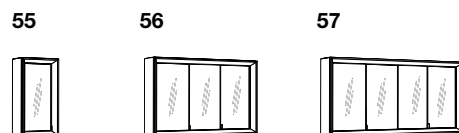

Systemregale

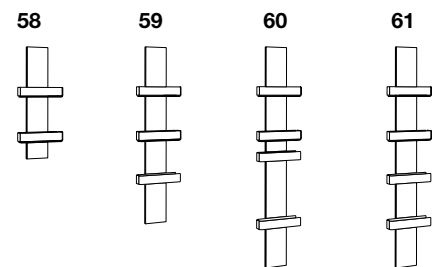

**ABMESSUNGEN**

Höhe | Breite | Tiefe (cm)

<b>33</b>	50,2	212,2	52,5	<b>41</b>	67,8	177,0	52,5	<b>49</b>	106,2	35,2	33,0	<b>54</b>	141,4	35,2	33,0	<b>55</b>	88,0	35,2	10,5
<b>34</b>	50,2	212,2	52,5	<b>42</b>	67,8	212,2	52,5		123,8	35,2	33,0	<b>52</b>	123,8	70,4	33,0	<b>56</b>	70,4	35,2	24,5
<b>35</b>	50,2	212,2	52,5	<b>43</b>	67,8	212,2	52,5		141,4	35,2	33,0	<b>53</b>	141,4	35,2	33,0	<b>57</b>	70,4	105,6	24,5
<b>36</b>	67,8	71,4	52,5	<b>44</b>	35,8	70,4	33,0		70,4	70,4	10,5	<b>58</b>	70,4	105,6	10,5				
<b>37</b>	67,8	106,6	52,5	<b>45</b>	35,8	70,4	33,0		70,4	140,8	10,5	<b>59</b>	88,0	35,2	14,5				
<b>38</b>	67,8	106,6	52,5	<b>46</b>	35,8	70,4	33,0		70,4	176,0	10,5	<b>60</b>	140,8	35,2	14,5				
<b>39</b>	67,8	141,8	52,5	<b>47</b>	53,4	70,4	33,0		70,4	211,2	10,5	<b>61</b>	176,0	35,2	14,5				
<b>40</b>	67,8	177,0	52,5	<b>48</b>	53,4	70,4	33,0												

## AUSFÜHRUNGSÜBERSICHT

### Korpus, Front, Spiegelschränke

Lack



Reinweiß

Seidengrau

Grau

### Korpus, Front, Hängeelemente

Lack



Reinweiß

Seidengrau

Grau

### Korpus-Waschtische

Corian®

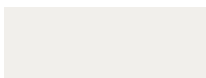

Reinweiß

### Aufsatz-Waschtische

Keramik

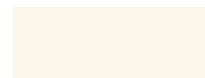

Reinweiß

### Abdeckplatten

Keramik

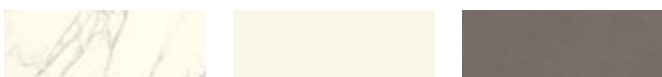

Calacatta

Weiß

Grau

### Rahmen, Innenkorpus

Satiniertes Glas, Aluminium



Bronzefarbig

Silberfarbig





## ENTDECKEN SIE MEHR VON TETRIM.

Die Tetrim Serie umfasst die Bereiche Wohnen, Schlafen und Bad. Ergänzen Sie Ihre Tetrim Module und schaffen Sie raumübergreifende Harmonie.



[huelsta.com/tetrim-bad](https://huelsta.com/tetrim-bad)

Tetrim bietet viele Möglichkeiten. Eine vollständige Übersicht über alle Module finden Sie auf unserer Internetseite.

# QUALITÄT LEBEN

hülsta steht für Qualität made in Germany. Als traditionsreiches Familienunternehmen aus dem Münsterland legt hülsta schon in dritter Generation

Wert auf beste handwerkliche Verarbeitung und moderne Fertigungsverfahren. Dabei immer im Fokus: der verantwortungsvolle Umgang mit der Natur.

Deshalb verwendet hülsta ausschließlich Hölzer aus kontrollierter, nachhaltiger Forstwirtschaft und verzichtet gänzlich auf Tropenhölzer. Das verkürzt die Transportwege und schont die Umwelt. Deshalb werden die Kastenmöbel und Federholzrahmen von hülsta seit 1996 mit dem „Blauen Engel“ ausgezeichnet, ein anspruchsvolles Siegel für emissionsarme und umweltverträgliche Produkte. hülsta – das sind langlebige Möbel im Einklang mit der Natur.







Alle Produkte sind vielfach getestet und unterliegen strengen Qualitätskriterien. Deshalb bietet hülsta bei Neukauf die 5-Jahres-Garantie. Immer inklusive: die zeitlich unbegrenzte Unterstützung bei Fragen und Wünschen rund um die Möbel von hülsta.



[www.blauer-engel.de/uz38](http://www.blauer-engel.de/uz38)

Der „Blaue Engel“ ist ein Siegel, das sehr strengen Kriterien unterliegt. Alle Kastenmöbel und Federholzrahmen von hülsta sind schon seit 1996 mit dem „Blauen Engel“ ausgezeichnet. Denn sie sind besonders umweltverträglich und emissionsarm.



Seit 1974 ist hülsta Mitglied der Deutschen Gütegemeinschaft Möbel (DGM) und erfüllt hohe Standards für Qualität und Verbraucherschutz. Bei den Produktprüfungen werden strenge Maßstäbe angesetzt, die hülsta problemlos erfüllt.



hülsta-werke Hüls GmbH & Co. KG

Karl-Hüls-Str. 1

D-48703 Stadtlohn

Tel. +49 (0) 2563 86-0

Fax +49 (0) 2563 86-1417

[www.huelsta.com](http://www.huelsta.com)