



***now!***  
by hülsta

**to go**



[www.now.huelsta.com](http://www.now.huelsta.com)



## now! TO GO

now! to go  
by hülsta

**S**chrank, Sideboard, Sekretär, Konsole, Wohnwand, kunstvolle Installation – mit now! to go bekommst du alles. Einfach so, zum Mitnehmen. Unkomplizierter geht's nicht: Du planst vorab oder entscheidest erst beim Anbringen, was du aus now! to go machst. Aus zweierlei Elementen – in offen und geschlossen, in reinweißem Hochglanzlack oder Schiefergrau mit Natureiche – entstehen alle möglichen Möbel, die du erfindest. Wir präsentieren hier nur Serviervorschläge.

**W**ardrobe, sideboard, bureau, console, living room combination, artistic installation – with now! to go you will have everything. Plain and simple takeaway. It could not be easier: Either you plan first or you only decide during the installation what you want to do with now! to go. Using open and closed units, in pure white high-gloss lacquer or slate grey with natural oak, you can create and invent different combinations. Shown here are just some serving suggestions.

# CREATE

ES IST, WAS DU ERFINDEST.  
*IT IS WHAT YOU MAKE OF IT.*



\* Ohne Zubehör und Dekoration.  
\* Excl. accessories and decorative items.

VORSCHLAGSKOMBINATION  
SUGGESTED COMBINATION  
987013\*

**Korpus:** Schneeweiß  
**Front:** Lack-Hochglanz-reinweiß  
**Carcase:** snow white  
**Front:** high-gloss pure white lacquer



1.001 Möglichkeiten, neue Möbel zu erfinden! Fehlt ein Baukasten? Dann bestellst du noch einen. Oder zwei. Was darf's sein, Schneeweiß mit reinweißer Hochglanzfront oder Schiefergrau mit echter Natureiche? Du kannst penibel planen oder erst bei der (dank Bohrschablone kinderleichten) Montage entscheiden, ob ein Element längs oder quer, mit Klappe oder Drehtür, nach oben, unten, rechts oder links öffnend zum Einsatz kommen soll.

*1001 possibilities to invent new furniture! Need another modular unit? Simply order one or two more. What would you like, snow white with a pure white high-gloss front or slate grey with genuine natural oak? You can plan everything down to the last detail or only decide during the installation (which could not be easier thanks to the drilling template), whether a unit should be fitted vertically or horizontally, with flap or hinged door, opening on the top, bottom, right or left.*



Ausführung Variante 1 |  
Finish version 1

**Korpus:** Schneeweiß  
**Front:** Lack-Hochglanz-reinweiß  
**Carcase:** snow white  
**Front:** high-gloss pure white lacquer

Ausführung Variante 2 |  
Finish version 2

**Korpus:** Schiefergrau  
**Front:** Natureiche (Furnier)  
**Carcase:** slate grey  
**Front:** natural oak (veneer)



# IMPROVISE

**SIEBENSACHEN SELBER MACHEN.**  
*THE MAGIC SEVEN.*



VORSCHLAGSKOMBINATION  
SUGGESTED COMBINATION  
987033\*

Korpus: Schneeweiß  
Front: Lack-Hochglanz-reinweiß

Carcass: snow white  
Front: high-gloss pure white lacquer

\* Ohne Zubehör und Dekoration.  
\* Excl. accessories and decorative items.

Das Möbelpuzzle auf diesen Seiten besteht aus gerade mal sieben Sachen! Du kannst die Elemente einer Vorschlagskombination beispielsweise locker um den Fernseher tanzen lassen, sie zu einem langen Lowboard mit integriertem Schreibplatz oder einem kunstvollen Highboard zusammenfügen.

The furniture puzzle on these pages consists of just 7 pieces! The units of this suggested combination can be casually positioned around the TV, combined to create a long lowboard with integrated writing desk or an artistic highboard.



# BALANCE

GLEICHZEITIG LUFTIG UND GEERDET.  
AIRY YET DOWN TO EARTH.

VORSCHLAGSKOMBINATION  
SUGGESTED COMBINATION  
987016\*

Korpus: Schiefergrau  
Front: Natureiche (Furnier)

Carcase: slate grey  
Front: natural oak (veneer)



Aus 7 Elementen entsteht ein großzügiges Sideboard, ein kompaktes schon aus 5. Dank purer Form und griffloser Fronten verträgt sich das pflegeleichte Programm bestens mit Erbstücken und anderen Designermöbeln.

Use 7 units to design a generous sideboard or just 5 to create a compact one. Simple lines and handle-less fronts allow the range to effortlessly blend in with heirlooms or other designer furniture.



VORSCHLAGSKOMBINATION  
SUGGESTED COMBINATION  
985033\*

Korpus: Schneeweiß  
Front: Lack-Hochglanz-reinweiß

Carcase: snow white  
Front: high-gloss pure white lacquer



\* Ohne Zubehör und Dekoration.  
\* Excl. accessories and decorative items.

VORSCHLAGSKOMBINATION  
SUGGESTED COMBINATION

987036\*

Korpus: Schiefergrau  
Front: Natureiche (Furnier)

Carcase: slate grey  
Front: natural oak (veneer)



\* Ohne Zubehör und Dekoration.  
\* Excl. accessories and decorative items.

# ENJOY

**EINMAL DESIGN TO GO, BITTE!**  
**A DESIGN TO GO PLEASE!**

Voilà, auch in der Küche erwartet dich now! to go! Weil wir jedem geschlossenen Element ein kräftiges Klappenscharnier mitgeben, wird es im Nu zum geräumigen Oberschrank. So kannst du Meinung und Möbel übrigens jederzeit ändern.

Voilà, this is now! to go in the kitchen! As each closed unit comes with a strong flap hinge, it easily turns into a spacious upper cupboard. You can change your ideas and designs at any time.



VORSCHLAGSKOMBINATION  
SUGGESTED COMBINATION  
987033\*

Korpus: Schneeweiß  
Front: Lack-Hochglanz-reinweiß  
Carcase: snow white  
Front: high-gloss pure white lacquer



\* Ohne Zubehör und Dekoration.  
\* Excl. accessories and decorative items.

VORSCHLAGSKOMBINATION  
SUGGESTED COMBINATION  
985023\*

Korpus: Schneeweiß  
Front: Lack-Hochglanz-reinweiß  
Carcase: snow white  
Front: high-gloss pure white lacquer



Jedes Bad ist anders – in Stil, Architektur und Aufteilung. Die Einzelelemente von now! to go passen sich jeder Umgebung und Aufgabe an: Auch im Bad werden sie zu Gestaltungselementen und formschönem Stauraum für kuschelweiche Handtücher in einem.

*Each bathroom is different – in style, architecture and configuration. The single pieces from now! to go adapt to each environment and any task: In the bathroom, they are both, designer units and attractive storage spaces for soft and cuddly towels.*

VORSCHLAGSKOMBINATION  
SUGGESTED COMBINATION  
985033\*

Korpus: Schneeweiß  
Front: Lack-Hochglanz-reinweiß  
Carcase: snow white  
Front: high-gloss pure white lacquer



# DISCOVER

ENDLOS VIELE MÖGLICHKEITEN.  
ENDLESS POSSIBILITIES.

Tausendsassa to go! Weil die Elemente multifunktional und formschön sind, kann man Möbellandschaften frei gestalten – beispielsweise in Endlosbauweise. Mit kräftiger Klappe sind Schreibplatz (Scharnier unten) oder Barfach (Scharnier oben) easy zu integrieren.

*A multi-talent to go! These multi-functional and beautiful units allow you to create furniture to suit your personal requirements – by using the endless add-on principle, for instance. A strong flap makes it easy to integrate a writing desk (hinge at the bottom) or bar compartment (hinge at the top).*





VORSCHLAGSKOMBINATION  
SUGGESTED COMBINATION  
987026\*

Korpus: Schiefergrau  
Front: Natureiche (Furnier)  
Carcase: slate grey  
Front: natural oak (veneer)



VORSCHLAGSKOMBINATION  
SUGGESTED COMBINATION  
987016\*

Korpus: Schiefergrau  
Front: Natureiche (Furnier)  
Carcase: slate grey  
Front: natural oak (veneer)



\* Ohne Zubehör und Dekoration.  
\* Excl. accessories and decorative items.

# RELAX

**GENAU, WIE DU ES MAGST.**  
*JUST AS YOU LIKE IT.*

Ein Heim für Bücher, Bettwäsche und Betthupferl könnte kaum stilvoller sein. Denn dank der individuellen Architektur folgt now! to go immer genau deinem Stil und erfüllt deine Wünsche. Konsole, offenes Fach oder Schlafplatz für die Katze – du bekommst, was du magst.

*A home for books, bedclothes and bedtime sweets could hardly be more stylish. Due to its individual architecture, now! to go always precisely suits your style and fulfils your wishes. Console, open compartment or a place for the cat to sleep – you will get exactly what you want.*



# TYPENÜBERSICHT | OVERVIEW OF ARTICLES

Schrank, Sideboard, Sekretär, Konsole, Wohnwand, kunstvolle Installation – mit now! to go bekommst du alles. Einfach so, zum Mitnehmen. Unkomplizierter geht's nicht: Du planst vorab oder entscheidest erst beim Anbringen, was du aus now! to go machst. Aus zweierlei Elementen – in offen und geschlossen, in reinweißem Hochglanzlack oder Schiefergrau mit Natureiche – entstehen alle möglichen Möbel, die du erfindest. Wir präsentieren hier nur Servieranschläge.

Wardrobe, sideboard, bureau, console, living room combination, artistic installation – with now! to go you will have everything. Plain and simple takeaway. It could not be easier: Either you plan first or you only decide during the installation what you want to do with now! to go. Using open and closed units, in pure white high-gloss lacquer or slate grey with natural oak, you can create and invent different combinations. Shown here are just some serving suggestions.

## BOX KLEIN BOX SMALL

Front als Drehtür, wahlweise links oder rechts angeschlagen  
Front as hinge door, hinge optionally left or right

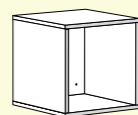

7033 / 7036

37,5 x 37,5 x 37,5

Höhe x Breite x Tiefe / Height x Width x Depth

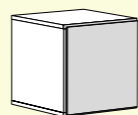

7133 / 7136

37,5 x 37,5 x 39,2

Höhe x Breite x Tiefe / Height x Width x Depth

## BOX GROSS BOX, LARGE

Front als Drehtür, wahlweise links oder rechts angeschlagen (bei vertikaler Montage; wie in Abbildung 1) oder als Klappe, wahlweise oben oder unten angeschlagen (bei horizontaler Montage; wie in Abbildung 2)  
Front as hinge door, hinge optionally left or right (when fitted vertically; as in figure 1) or as flap, hinge optionally at top or bottom (when fitted horizontally; as in figure 2)

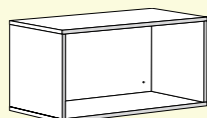

7073 / 7076

75 x 37,5 x 37,5

Höhe x Breite x Tiefe / Height x Width x Depth



Abbildung 1 / Illustration 1

7173 / 7176

Höhe x Breite x Tiefe / Height x Width x Depth



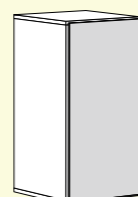



Abbildung 2 / Illustration 2

## AUSFÜHRUNGSÜBERSICHT | LIST OF VERSIONS

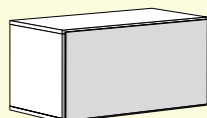
### Variante 1 Version 1

-  Korpus schneeweiß  
Carcase snow white
-  Front Lack-Hochglanz-reinweiß  
Front high-gloss pure white lacquer

### Variante 2 Version 2

-  Korpus schiefergrau  
Carcase slate grey
-  Front Natureiche (Furnier)  
Front natural oak (veneer)

Diese Übersicht stellt einzelne Beispiele dar. Weitere Typen und alle Programme sind in der Typenliste zu finden. Alle Maßangaben in cm.  
This overview shows individual examples. Further unit types and all programs can be found in the type list. All dimensions in cm.

## VORSCHLAGSKOMBINATIONEN SUGGESTED COMBINATIONS

mit 7 Boxen  
bestehend aus:  
2x Box klein, geschlossen  
5x Box groß, geschlossen

with 7 boxes  
consisting of:  
2x small box, closed  
5x large box, closed

### ANWENDUNGSBEISPIELE: EXAMPLES

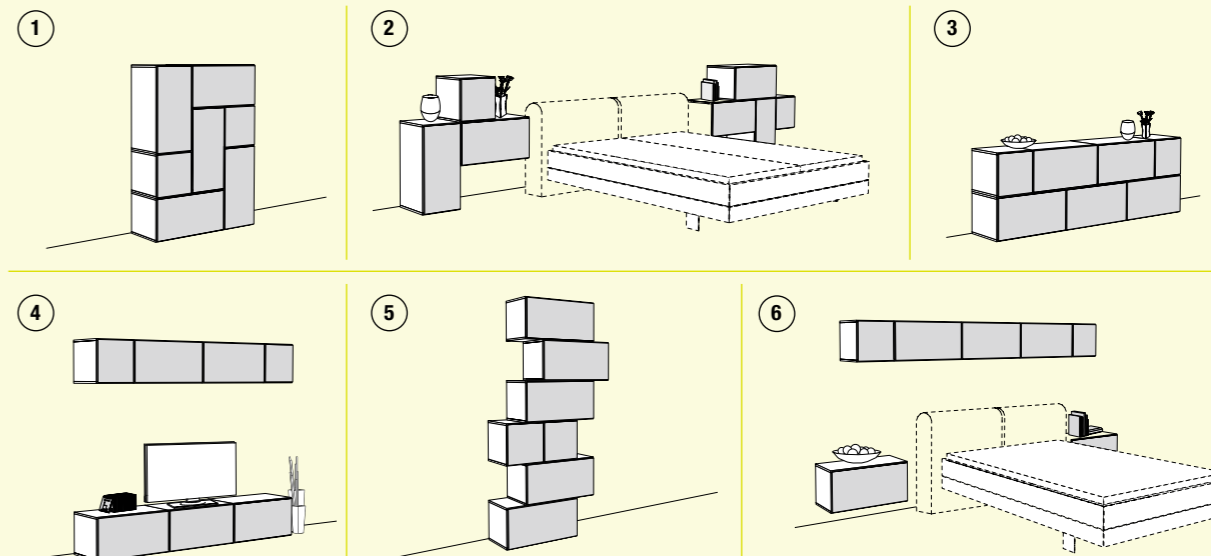

987013 / 987016

mit 7 Boxen  
bestehend aus:  
1x Box klein, offen  
1x Box klein, geschlossen  
2x Box groß, offen  
3x Box groß, geschlossen

with 7 boxes  
consisting of:  
1x small box, open  
1x small box, closed  
2x large box, open  
3x large box, closed

### ANWENDUNGSBEISPIELE: EXAMPLES

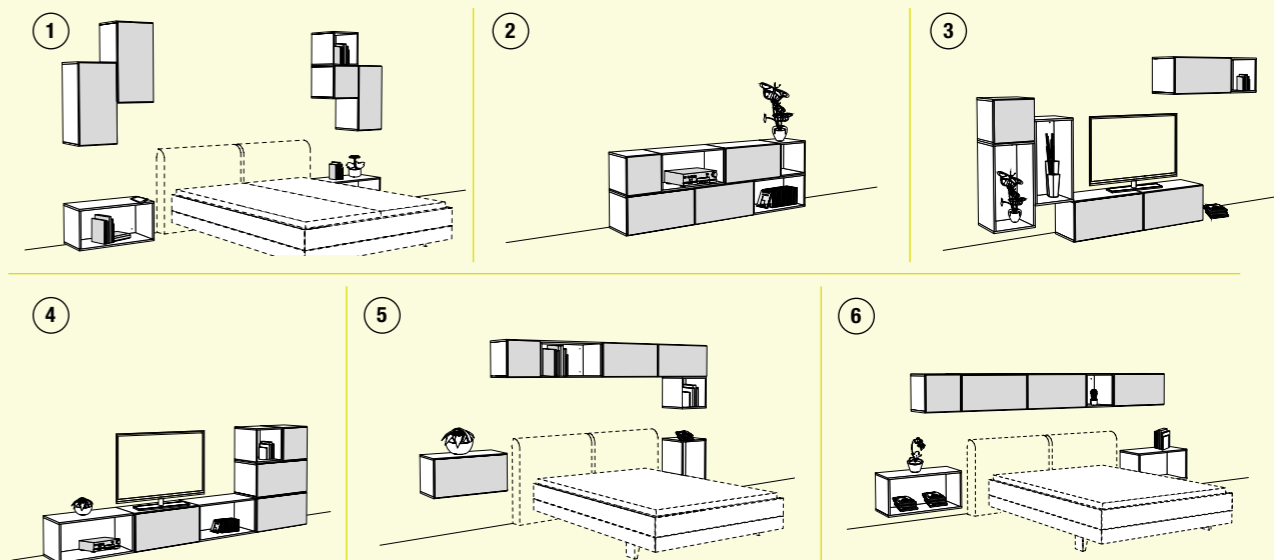

987023 / 987026

## VORSCHLAGSKOMBINATIONEN SUGGESTED COMBINATIONS

### mit 7 Boxen

bestehend aus:  
1x Box klein, offen  
1x Box klein, geschlossen  
1x Box groß, offen  
4x Box groß, geschlossen

### with 7 boxes

consisting of:  
1x small box, open  
1x small box, closed  
1x large box, open  
4x large box, closed

### ANWENDUNGSBEISPIELE: EXAMPLES

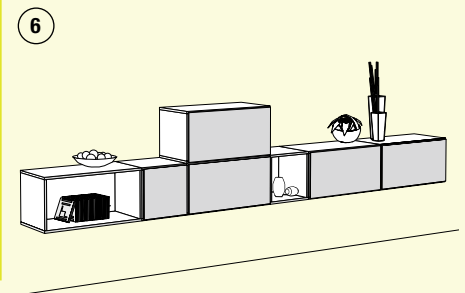
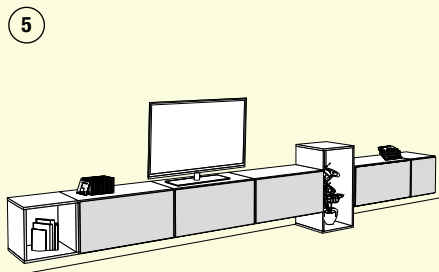
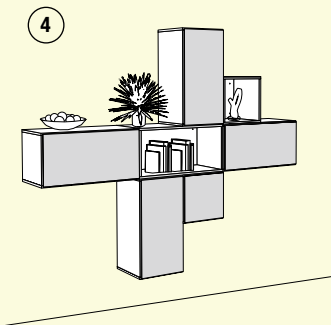
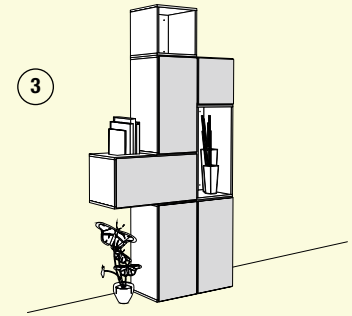
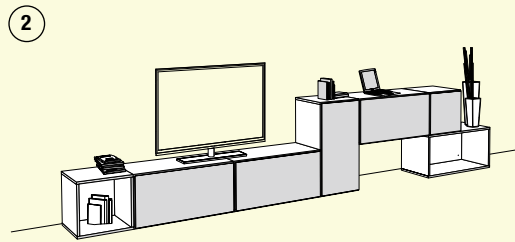
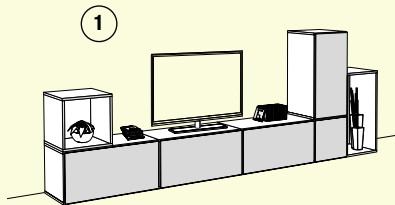

987033 / 987036

### mit 5 Boxen

bestehend aus:  
2x Box klein, geschlossen  
3x Box groß, geschlossen

### with 5 boxes

consisting of:  
2x small box, closed  
3x large box, closed

### ANWENDUNGSBEISPIELE: EXAMPLES

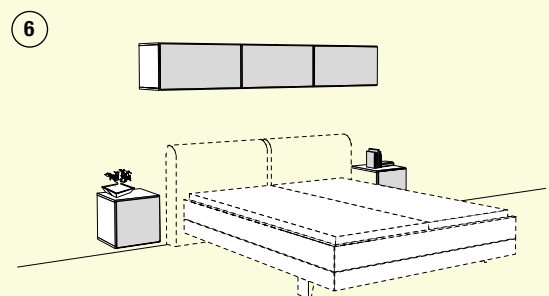
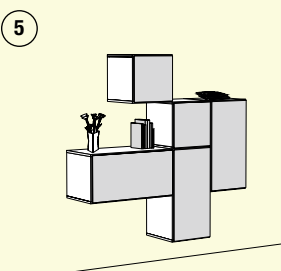
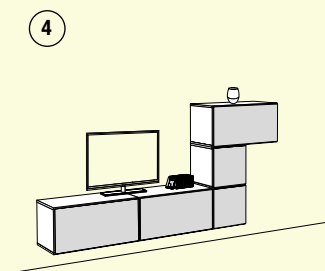
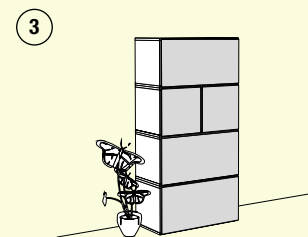
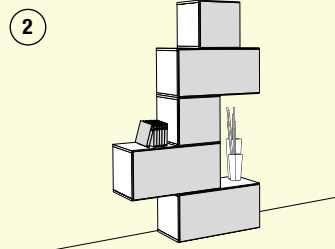
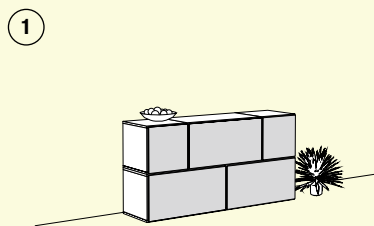

985013 / 985016

VORSCHLAGSKOMBINATIONEN  
SUGGESTED COMBINATIONS

mit 5 Boxen  
bestehend aus:  
2x Box klein, offen  
3x Box groß, geschlossen

with 5 boxes  
consisting of:  
2x small box, open  
3x large box, closed

ANWENDUNGSBEISPIELE:  
EXAMPLES

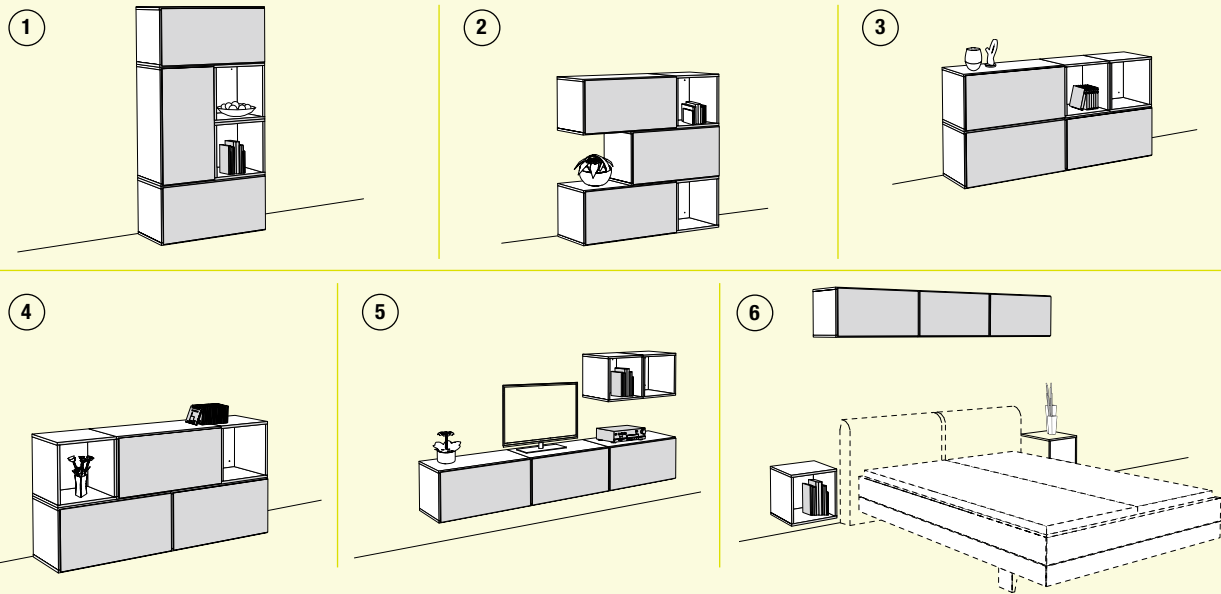

985023 / 985026

mit 5 Boxen  
bestehend aus:  
1x Box klein, offen  
1x Box klein, geschlossen  
1x Box groß, offen  
2x Box groß, geschlossen

with 5 boxes  
consisting of:  
1x small box, open  
1x small box, closed  
1x large box, open  
2x large box, closed

ANWENDUNGSBEISPIELE:  
EXAMPLES

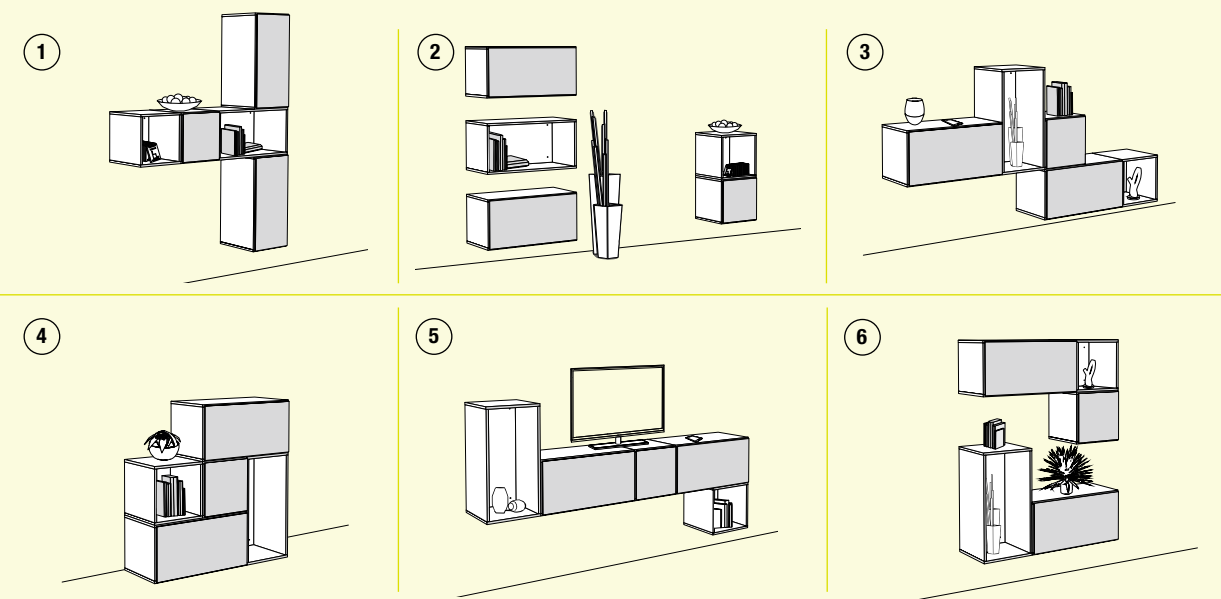

985033 / 985036

2,60 m

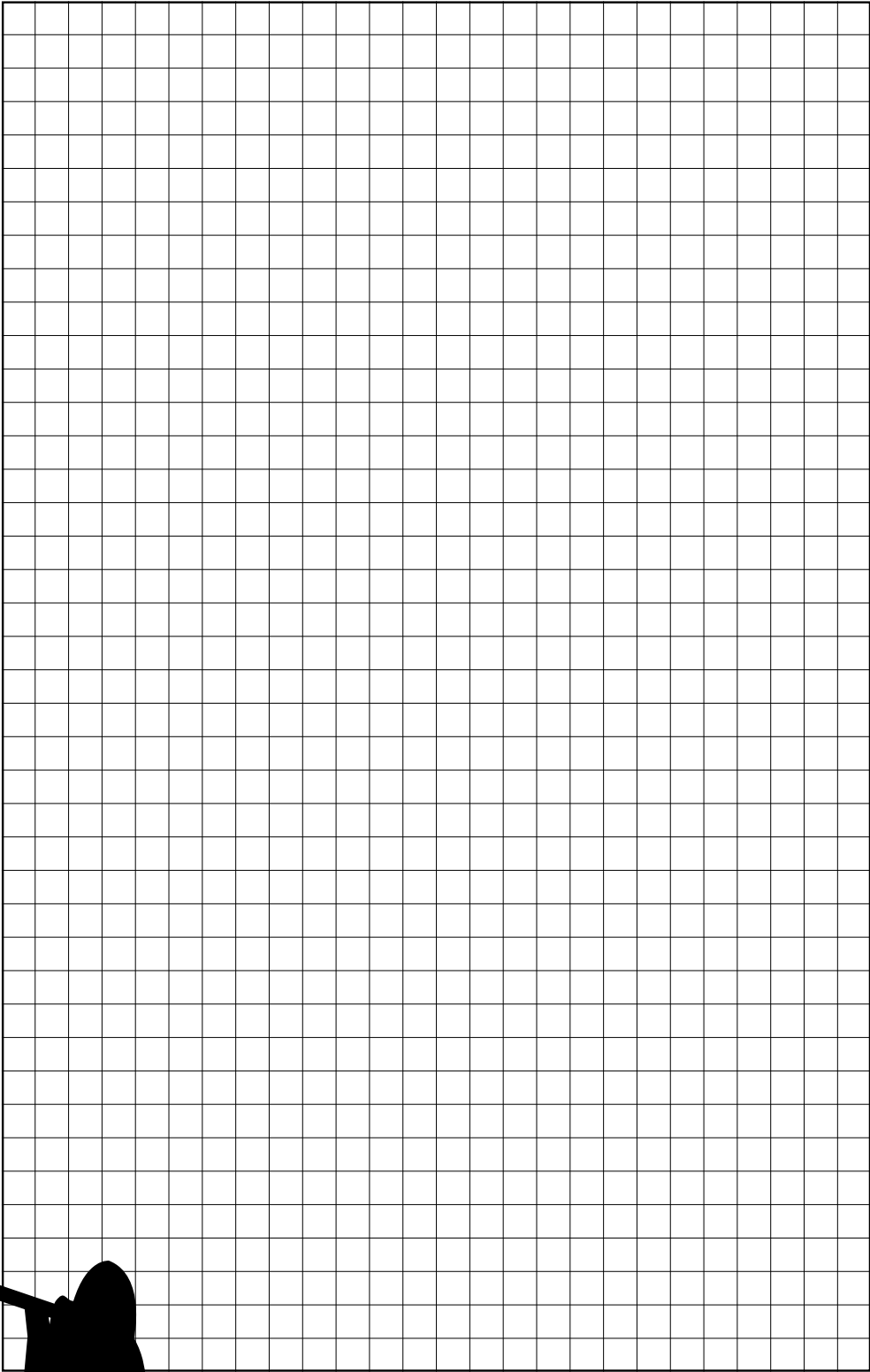

4,10 m

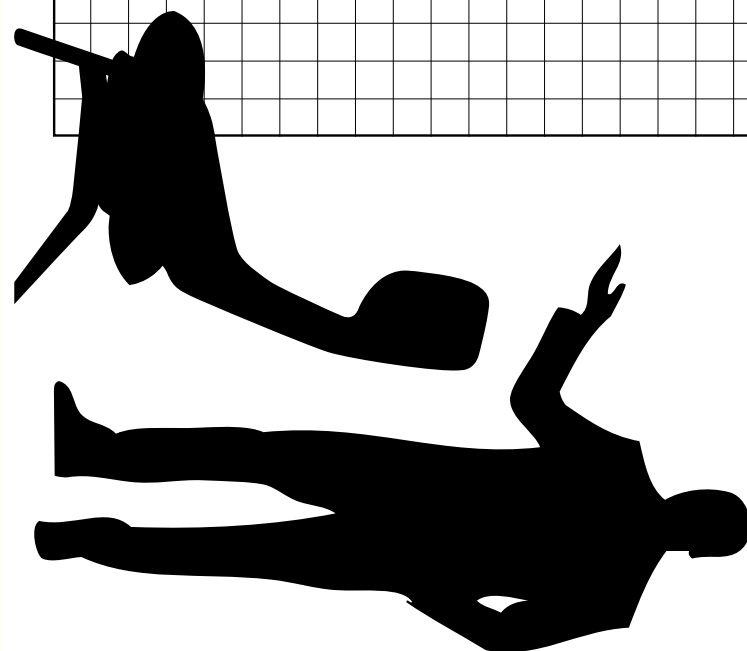
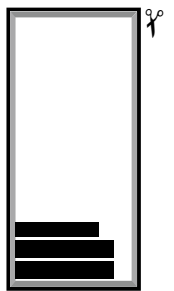
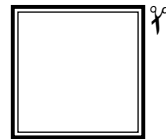
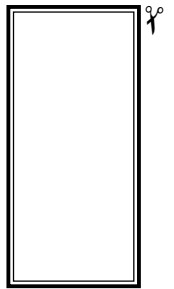
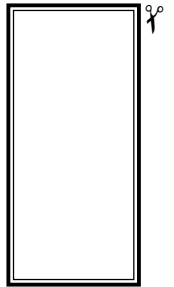
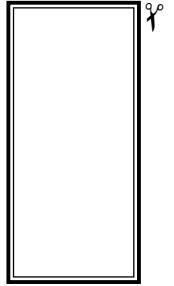
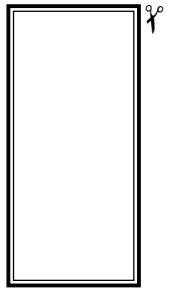

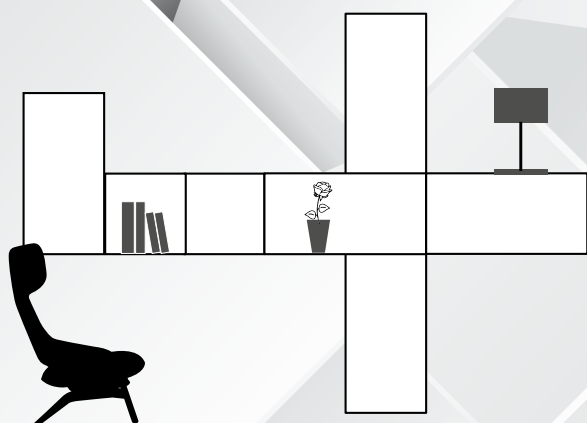
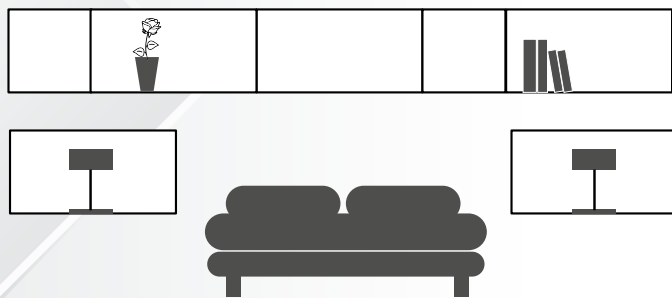
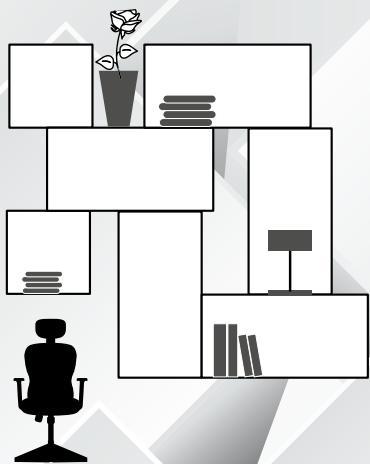

Du möchtest spontan kreativ werden und die Planung von now! to go gehört für dich zur Vorfreude? Dann haben wir hier einen praktischen Plan-Spiel-Platz für dich: Schneide auf der Rückseite die Papier-Elemente aus und probier aus, wie es dir und deinem Heim am besten passt. Viel Spaß beim Schieben und Gestalten!

*If you want to be spontaneously creative and planning "now! to go" is all part of looking forward to owning it, then we have a practical "planning playground" for you: Simply cut the paper units on the back and try out how it will work best for you and your home. Enjoy designing!*

# to go

## easy planen easy planning

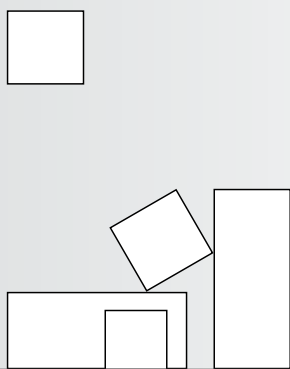
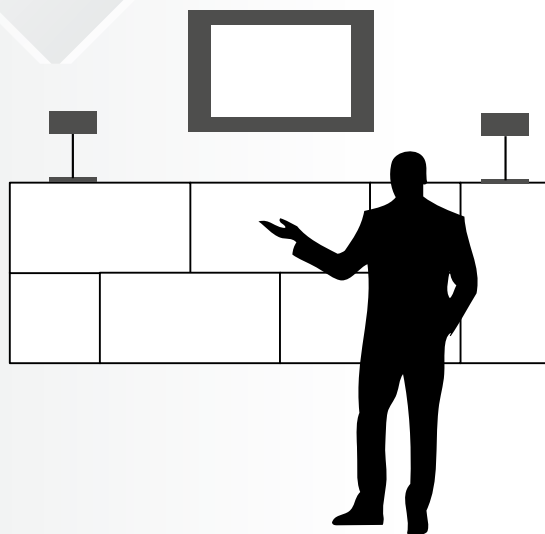
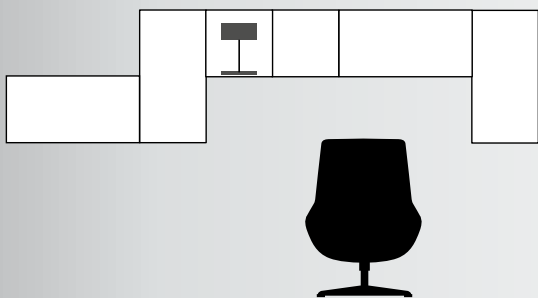

# NACHHALTIGKEIT | SUSTAINABILITY

## MADE IN GERMANY



Nicht nur beim Essen ist „regional“ ein Prädikat: Im Münsterland finden wir seit Jahren, was now! besonders macht: talentierte Fachkräfte, frische Ideen und handwerkliches Können.

Weil auch andere Menschen ihre Region lieben, gehören für uns Tropenhölzer in die Tropen – und CO<sup>2</sup> für unnötige Transporte eingespart. Wir beziehen Echtholz nur aus nachhaltiger Forstwirtschaft. Jedes Möbelstück von now! hat einen Blauen Engel, der umweltfreundliche Unbedenklichkeit garantiert.

Übrigens: Wenn deine Möbel länger als bis zum nächsten Umzug halten sollen, entscheidest du dich mit zeitlosem Design in toller Qualität ganz automatisch für nachhaltiges Wohnen.

*“Sourced locally” is not only great when it comes to food. For years, we have found everything that makes now! special in the Münsterland: talented, qualified people, fresh ideas and skilled craftsmanship.*

*Other people also love their region, which is why – for us – tropical woods belong to the tropics – and CO<sup>2</sup> from unnecessary transport can be avoided. We exclusively use genuine wood from sustainable sources. Each piece of now! furniture carries the Blue Angel, which guarantees environmental friendliness.*

*By the way: If you want your furniture to last longer than your next move, then the decision for timeless design in a fabulous quality automatically ensures sustainable living.*



**Ausstellung/Showroom:**  
hülsta-werke Hüls GmbH & Co. KG  
Karl-Hüls-Str. 1  
D-48703 Stadtlohn

**Öffnungszeiten/Opening hours:**  
Mo – Sa 10 – 17 Uhr/Mo – Sa 10 a.m. – 5 p.m.  
**Beratungszeiten/Consulting service:**  
Mi – Sa 10 – 17 Uhr/Wed – Sa 10 a.m. – 5 p.m.  
nach Terminvereinbarung/By appointment:  
Tel.: +49 (0) 2563 86-1598

**Herausgeber/Publishers:**  
hülsta-werke, Postfach 1212, D-48693 Stadtlohn,  
©2017 by Verlag Chr. Schmidt, Stadtlohn

Tel.: +49 (0) 2563 86-1273  
Fax: +49 (0) 2563 86-1417

Stand/Edition 09/2017  
Imprimé en Allemagne, printed in Germany

[www.now.huelsta.com](http://www.now.huelsta.com)

Entwurf und Konzeption gesetzlich geschützt, Irrtum vorbehalten, Konstruktions-, Farb- und Materialänderungen im Rahmen des techn. Fortschritts vorbehalten. Bei allen Preisaussagen handelt es sich um unverbindliche Preisempfehlungen der hülsta-werke Hüls GmbH & Co. KG bei Abholung. Nur bei teilnehmenden Fachhandelspartnern.

Design and concept legally protected, subject to error, subject to alterations in colour and materials by way of technological progress. All of the offers are recommended retail prices by hülsta-werke Hüls GmbH & Co. KG excluding delivery. Only at participating retailers.